

# MS-RA210

---

## Gebruikershandleiding

© 2020 Garmin Ltd. of haar dochtermaatschappijen

Alle rechten voorbehouden. Volgens copyrightwetgeving mag deze handleiding niet in zijn geheel of gedeeltelijk worden gekopieerd zonder schriftelijke toestemming van Garmin. Garmin behoudt zich het recht voor om haar producten te wijzigen of verbeteren en om wijzigingen aan te brengen in de inhoud van deze handleiding zonder de verplichting te dragen personen of organisaties over dergelijke wijzigingen of verbeteringen te informeren. Ga naar [www.garmin.com](http://www.garmin.com) voor de nieuwste updates en aanvullende informatie over het gebruik van dit product.

Garmin®, ANT®, Fusion® en het Fusion logo zijn handelsmerken van Garmin Ltd. of haar dochtermaatschappijen, geregistreerd in de Verenigde Staten en andere landen. Connect IQ™ is een handelsmerk van Garmin Ltd. of haar dochtermaatschappijen. Deze handelsmerken mogen niet worden gebruikt zonder uitdrukkelijke toestemming van Garmin.

Apple®, iPhone® en iPod touch® zijn handelsmerken van Apple Inc., geregistreerd in de Verenigde Staten en andere landen. App Store™ is een servicemerk van Apple Inc., geregistreerd in de Verenigde Staten en andere landen. Android™ en Google Play™ zijn handelsmerken van Google Inc. Het BLUETOOTH® woordmerk en logo's zijn eigendom van Bluetooth SIG, Inc. en voor het gebruik van deze merken door Garmin is een licentie verkregen. NMEA 2000® en het NMEA 2000 logo zijn geregistreerde handelsmerken van de National Marine Electronics Association. SiriusXM®, SportsFlash™, TuneMix™, TuneStart™ en alle desbetreffende woordmerken en logo's zijn handelsmerken van Sirius XM Radio Inc. Alle rechten voorbehouden. Overige handelsmerken en merknamen zijn het eigendom van hun respectieve eigenaars.

M/N: A03771 IC: 1792A-03771

# Inhoudsopgave

<b>Aan de slag</b> .....	<b>1</b>
Bedieningselementen op de stereo.....	1
Tekst invoeren.....	3
Selecteren met de knop.....	3
Stereo-scherm.....	4
Het toestel een naam geven.....	4
De thuiszone Instellen.....	4
Een bron selecteren.....	5
De helderheid van het scherm en de knop aanpassen.....	5
<b>Audiobediening</b> .....	<b>5</b>
Het volume aanpassen.....	5
Het subwooferniveau aanpassen.....	5
Tonen aanpassen.....	5
De Loud-instelling voor een zone uitschakelen.....	5
De versterking aanpassen voor een extern toestel.....	5
Luidsprekerzones.....	6
DSP-instellingen.....	6
De DSP-instellingen configureren.....	6
Automatische volumeaanpassing op basis van snelheid.....	7
<b>Mediaspeler aansluiten</b> .....	<b>7</b>
<b>Afspelen op Bluetooth mediatoestellen</b> .....	<b>7</b>
Een compatibel Bluetooth toestel verbinden.....	8
Informatie over het bereik van Bluetooth.....	8
Een ander Bluetooth toestel selecteren.....	8
Bluetooth bronmenu en instellingen.....	9
Automatische Bluetooth verbinding uitschakelen.....	9
<b>Afspelen via een USB-toestel</b> .....	<b>10</b>
Compatibiliteit USB-toestel.....	10
Aansluiten op een USB-toestel.....	10
Afspelen van muziek beheren op een USB-flashstation of mediaspeler.....	11
Afspelen van muziek beheren via een verbonden Android toestel.....	11
Afspelen van muziek beheren via een verbonden Apple toestel.....	11
Instellingen USB-bron.....	11
<b>Radio</b> .....	<b>12</b>
De tunerregio instellen.....	12
Een andere radiozender kiezen.....	12
<b>SiriusXM Satellite Radio</b> .....	<b>12</b>
De tunerregio voor de SiriusXM bron instellen.....	12
De SiriusXM radio-id zoeken.....	13
Een SiriusXM abonnement activeren... ..	13
Een categorie selecteren.....	13
De Replay modus gebruiken.....	13
Waarschuwingen.....	14
Een waarschuwing voor een artiest of nummer toevoegen.....	14
Teams voor wedstrijdwaarschuwingen toevoegen.....	14
Teams toevoegen uit een Live wedstrijd.....	14
Actieve waarschuwingen weergeven.....	14
Waarschuwingen beheren.....	15
TuneMix™ functie.....	15
Een TuneMix verzameling starten en stoppen.....	15
Een TuneMix verzameling maken en aanpassen.....	15
SportsFlash functie.....	16
Teams toevoegen om SportsFlash waarschuwingen te ontvangen.....	16
SportsFlash teamprioriteit wijzigen.....	16
De TuneStart™ functie inschakelen.....	16
Ouderlijk toezicht.....	17
Ontgrendelen van ouderlijk toezicht.....	17
Kanalen vergrendelen.....	17
Alle vergrendelde kanalen vrijgeven.....	17
De code voor ouderlijk toezicht wijzigen.....	17
SiriusXM Problemen oplossen.....	18
SiriusXM gegevens wissen.....	19

<b>DAB afspelen.....</b>	<b>19</b>	Fusion Audio Draadloze afstandsbedienings-app.....	26
De tunerregio instellen.....	19	Fusion stereo-netwerkverbinding en -bediening.....	27
Zoeken naar DAB-stations.....	19	NMEA 2000 Afstandsbediening en scherm.....	27
Een ander DAB-station kiezen.....	19	Informatie over NMEA 2000.....	27
Een DAB-station in een lijst selecteren.....	19		
Een DAB-station selecteren in een categorie.....	20		
<b>Voorinstellingen.....</b>	<b>20</b>	<b>Appendix.....</b>	<b>27</b>
Een station of kanaal als voorkeuze instellen.....	20	Uw Fusion toestel registreren.....	27
Een voorinstelling in een lijst selecteren.....	20	Het toestel schoonmaken.....	27
Voorinstellingen verwijderen.....	20	Software-updates.....	28
<b>Een extern toestel aansluiten.....</b>	<b>20</b>	De software bijwerken met een USB-flashstation.....	28
<b>Algemene instellingen.....</b>	<b>21</b>	Een software-update handmatig downloaden.....	28
Instellingen voor luidsprekerzone.....	21	Een software-update downloaden met behulp van de Garmin Express app.....	29
De interne versterker uitschakelen...	21	De software bijwerken met een voorbereid USB-flashstation.....	30
De thuiszone Instellen.....	21	De software bijwerken met de Fusion Audio app.....	31
Het volume van bron en zone synchroniseren.....	22	Opties voor netwerkupdates.....	32
De volumelimiet bij inschakelen aanpassen.....	22	De software bijwerken als onderdeel van een Garmin netwerkupdate....	32
Volumeniveaus voor afzonderlijke zones handhaven.....	22	De software bijwerken met behulp van een USB-flashstation en een aangesloten Garmin kaartplotter.....	32
Automatische volumeaanpassing op basis van snelheid inschakelen.....	22	Problemen oplossen.....	33
Instellingen automatische volumeregeling.....	23	De stereo reageert niet op het indrukken van knoppen.....	33
Een zone uitschakelen.....	23	De stereo wordt steeds afgesloten na aansluiting op een Apple toestel.....	33
Een zonenam instellen.....	24	De stereo kan mijn verbonden Apple toestel niet vinden.....	33
Zones koppelen.....	24	Mijn Bluetooth audio wordt steeds kort onderbroken.....	33
Het subwooferfilter aanpassen.....	24	Op de stereo wordt niet alle informatie over de nummers op mijn Bluetooth bron weergegeven.....	33
Extra audio-instellingen voor een zone aanpassen.....	24	De stereo ontvangt geen DAB-zenders.....	33
Voedingsopties.....	25	Specificaties.....	34
Broninstellingen.....	25	Tekeningen stereo-afmeting.....	35
Opties bijwerken.....	25	Afmetingen zijkant.....	35
<b>Extra stereobedieningsopties.....</b>	<b>26</b>	Afmetingen bovenkant.....	35
Verbinden met een Garmin® watch.....	26		
Verbinding maken met een ARX70 afstandsbediening.....	26		





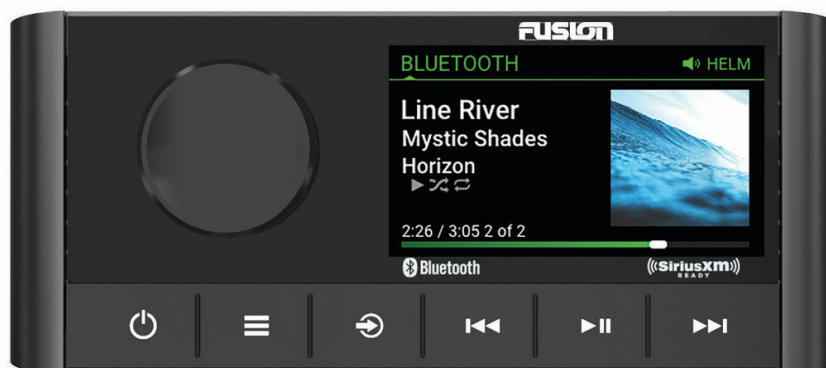

## Aan de slag

### ⚠ WAARSCHUWING

Lees de gids *Belangrijke veiligheids- en productinformatie* in de verpakking voor productwaarschuwingen en andere belangrijke informatie.





## Bedieningselementen op de stereo



Knop	<ul style="list-style-type: none"> <li>• Draai om het volume aan te passen.</li> <li>• Als u het volume aanpast, drukt u op de knop om te schakelen tussen zones.</li> <li>• Draai de knop om door de menu's te bladeren of een instelling aan te passen.</li> <li>• Druk in een menu op de knop om de gemarkeerde optie te selecteren.</li> <li>• Houd deze knop ingedrukt om bepaalde functies te activeren, zoals het openen van de radiovoorinstellingen.</li> </ul>
	<ul style="list-style-type: none"> <li>• Druk op deze knop om de stereo in te schakelen.</li> <li>• Druk op deze knop om de audio te dempen.</li> <li>• Houd deze knop ingedrukt om de stereo uit te schakelen.</li> <li>• Houd de knop langer dan 10 seconden ingedrukt om de stereo opnieuw in te stellen.</li> </ul>
	<ul style="list-style-type: none"> <li>• Druk in om het menu te openen.</li> <li>• Druk op deze knop als u wilt terugkeren naar het vorige scherm in het menu.</li> <li>• Houd deze knop ingedrukt om het menu te sluiten.</li> </ul>
	<p>Druk hierop om de bron te wijzigen.</p> <p><b>TIP:</b> U kunt aan de knop draaien om te bladeren en erop drukken om de bron te selecteren.</p>
	<ul style="list-style-type: none"> <li>• Druk in om naar het begin van de track of naar de vorige track te gaan als u een geschikte bron gebruikt.</li> <li>• Houd deze knop ingedrukt om de track terug te spoelen als u een geschikte bron gebruikt.</li> <li>• AM-/FM-bron: <ul style="list-style-type: none"> <li>◦ Druk in om af te stemmen op de vorige zender of voorkeuzezender.</li> <li>◦ Houd ingedrukt om sneller af te stemmen (alleen in handmatige modus).</li> </ul> </li> <li>• AUX: Druk op deze knop om de versterking te verlagen.</li> <li>• SiriusXM bron: <ul style="list-style-type: none"> <li>◦ Druk in de Live-modus op deze knop om af te stemmen op de vorige zender of voorkeuzezender.</li> <li>◦ Houd deze knop in de Live-modus ingedrukt om sneller af te stemmen; alleen in handmatige modus.</li> <li>◦ Druk in de Replay-modus op deze knop om naar de vorige track te gaan.</li> <li>◦ Houd deze knop in de Replay-modus ingedrukt om de huidige track terug te spoelen.</li> </ul> </li> <li>• DAB bron: <ul style="list-style-type: none"> <li>◦ Druk hierop om terug te gaan naar het vorige DAB-station in de verzameling. Als u het begin van de huidige verzameling bereikt, schakelt de stereo automatisch over naar het laatst beschikbare station in de vorige verzameling.</li> <li>◦ Houd deze knop ingedrukt om terug te gaan naar de vorige DAB-verzameling.</li> </ul> </li> </ul>
	<ul style="list-style-type: none"> <li>• Druk hierop om afspelen te pauzeren of te hervatten.</li> <li>• AM-/FM-bron: <ul style="list-style-type: none"> <li>◦ Druk hierop om de afstemmodi te doorlopen (automatisch, handmatig en voorkeuzezenders).</li> <li>◦ Houd deze knop ingedrukt om de geselecteerde zender in te stellen als voorkeuzezender.</li> </ul> </li> <li>• SiriusXM bron: <ul style="list-style-type: none"> <li>◦ Houd deze knop ingedrukt om te schakelen tussen de Replay modus en de Live modus.</li> <li>◦ Druk in de Live modus op deze knop om de afstemmodi te doorlopen (handmatig, categorie en voorkeuzezenders).</li> <li>◦ Druk in de Replay-modus op deze knop om te pauzeren en af te spelen.</li> </ul> </li> <li>• DAB bron: <ul style="list-style-type: none"> <li>◦ Houd ingedrukt om te zoeken naar DAB-stations.</li> <li>◦ Druk hierop om te schakelen tussen de handmatige afstemmodus en voorkeuzezenders.</li> </ul> </li> </ul>
	<ul style="list-style-type: none"> <li>• Druk op deze knop om naar de volgende track of zender te gaan als u een geschikte bron gebruikt.</li> <li>• Houd ingedrukt om de track vooruit te spoelen als u een geschikte bron gebruikt.</li> <li>• AM/FM: <ul style="list-style-type: none"> <li>◦ Druk in om af te stemmen op de volgende zender of voorkeuzezender.</li> </ul> </li> </ul>

- Houd ingedrukt om sneller af te stemmen (alleen in handmatige modus).
- AUX: Druk op deze knop om de versterking te verhogen.
- SiriusXM bron:
  - Druk in de Live-modus op deze knop om af te stemmen op de volgende zender of voorkeuzezender.
  - Houd deze knop in de Live-modus ingedrukt om sneller af te stemmen; alleen in handmatige modus.
  - Druk in de Replay-modus op deze knop om, indien van toepassing, naar de volgende track te gaan.
  - Houd in de Replay-modus deze knop ingedrukt om, indien van toepassing, de huidige track door te spelen.
- DAB bron:
  - Druk hierop om verder te gaan naar het volgende DAB-station in de verzameling. Als u het einde van de huidige verzameling bereikt, schakelt de stereo automatisch over naar het eerste beschikbare station in de volgende verzameling.
  - Houd deze knop ingedrukt om naar de volgende DAB-verzameling te gaan.

## Tekst invoeren

- 1 Selecteer in een veld waarin u tekst kunt invoeren  om de bestaande tekens te wissen.
- 2 Selecteer zo nodig  of  om cijfers, symbolen of kleine letters te gebruiken, indien beschikbaar.
- 3 Draai de knop om een teken te kiezen en druk op de knop om deze te selecteren.
- 4 Selecteer  om de nieuwe tekst op te slaan.

## Selecteren met de knop

U kunt de knop gebruiken om de items op het scherm te markeren en te selecteren.

- Draai de knop om een item op het scherm te markeren.
- Druk op de knop om de gemarkeerde optie te selecteren.

## Stereo-scherm

De informatie die wordt weergegeven op het scherm varieert afhankelijk van de geselecteerde bron. In dit voorbeeld speelt het toestel een track af op een toestel dat is verbonden met Bluetooth® draadloze technologie.



①	Naam bron
②	Actieve zone
③	Track-informatie (indien beschikbaar)
④	Artwork van album (indien beschikbaar van een compatibele bron)
⑤	Verstreken tijd, afspeelduur en het huidige tracknummer van het totale aantal tracks in de afspeellijst (indien beschikbaar)

## Het toestel een naam geven

U dient een unieke naam voor dit toestel op te geven, zodat u het gemakkelijk kunt herkennen wanneer u toestellen in het netwerk bekijkt.

**OPMERKING:** U moet unieke namen opgeven voor alle toestellen en zones in het netwerk om verwarring te voorkomen bij het groeperen, bedienen en instellen van stereo's en zones. U dient ook zones uit te schakelen die niet in gebruik zijn ([Instellingen voor luidsprekerzone, pagina 21](#)).

Voor verdere aanpassing kunt u unieke namen opgeven voor de bronnen op elke stereo en ongebruikte bronnen uitschakelen ([Algemene instellingen, pagina 21](#)).

- 1 Selecteer  > **Instellingen**.
- 2 Selecteer **Toestelnaam**, en selecteer een optie:
  - Selecteer een vooraf gedefinieerde naam in de lijst.
  - Selecteer **Aangepaste naam** en voer een unieke naam voor het toestel in.

## De thuiszone instellen

De thuiszone is de luidsprekerzone die u standaard aanpast wanneer u aan de knop draait.

- 1 Selecteer  > **Instellingen**.
- 2 Selecteer **Zone** > **Thuiszone toewijzen**.
- 3 Selecteer een zone.



## Een bron selecteren

- 1 Selecteer .
- 2 Draai de knop om een bron te selecteren.
- 3 Druk op de knop om de bron te selecteren.

## De helderheid van het scherm en de knop aanpassen

**OPMERKING:** Als u de dimkabel op de kabelgeleider hebt aangesloten op de verlichtingskabel van het vaartuig, worden de schermverlichting en de draaiknop automatisch gedimd wanneer de verlichting van het vaartuig is ingeschakeld. Dit kan invloed hebben op de instelling van de helderheid.

- 1 Selecteer  > **Helderheid**.
- 2 Pas de helderheid aan.

# Audiobediening

## Het volume aanpassen

- 1 Draai aan de knop om het volume voor de thuiszone aan te passen.
- 2 Druk indien nodig op de knop om tussen zones te schakelen.

## Het subwooferniveau aanpassen

U kunt het subwooferniveau voor elke zone aanpassen.

- 1 Druk op de knop en kies een zone met een verbonden subwoofer.
- 2 Houd de knop ingedrukt.  
De Subwniv aanpassing voor de zone wordt weergegeven.
- 3 Pas het subwooferniveau aan en druk op de knop om het niveau in te stellen.

## Tonen aanpassen

- 1 Selecteer  > **Audio**.
- 2 Selecteer de zone die u wilt aanpassen.
- 3 Druk op de draaiknop om een toon te selecteren.
- 4 Pas het toonniveau aan en druk op de draaiknop om het niveau in te stellen.



## De Loud-instelling voor een zone uitschakelen

De instelling Luid behoudt de frequentieweergave bij lage volumes en verhoogt de waargenomen luidheid bij hoge volumes. Deze instelling is standaard ingeschakeld in alle zones.

- 1 Selecteer  > **Audio**.
- 2 Selecteer een zone die u wilt aanpassen.
- 3 Selecteer **Luid** om het selectievakje uit te schakelen.

## De versterking aanpassen voor een extern toestel

U kunt de versterking voor een aangesloten extern toestel aanpassen om een volumeniveau te bereiken dat gelijk is aan dat van andere mediabronnen. U kunt de versterking aanpassen in stappen van 1 dB.

- 1 Selecteer een externe bron.
- 2 Selecteer een optie:
  - Selecteer  om de versterking te vergroten.
  - Selecteer  om de versterking te verkleinen.

**OPMERKING:** Om bij gebruik van een draadbare mediaspeler met hoofdtelefoonuitgang de audiokwaliteit te optimaliseren kan het nodig zijn om de volumeregeling op de mediaspeler aan te passen in plaats van de versterking.

## Luidsprekerzones

U kunt luidsprekers in één gebied groeperen in een luidsprekerzone. Hierdoor kunt u het geluidsniveau van de zones apart regelen. U kunt bijvoorbeeld het geluid in de cabine zachter zetten en aan dek harder.

U kunt de balans, het maximale volume, de toon, de subwooferfrequentie en de naam van elke zone instellen en de andere zonespecifieke instellingen configureren (*Instellingen voor luidsprekerzone, pagina 21*).

**OPMERKING:** De frequentie van de subwoofer kan niet worden aangepast wanneer deze wordt beheerd door DSP.

## DSP-instellingen

Dit toestel is voorzien van DSP (Digital Signal Processing, ofwel digitale signaalverwerking). U kunt vooraf geconfigureerde DSP-instellingen voor Fusion® luidsprekers en versterkers selecteren om geluidsreproductie op de geïnstalleerde locaties te optimaliseren.

Alle DSP-instellingen worden geconfigureerd met gebruik van de Fusion Audio app op afstand (*Fusion Audio Draadloze afstandsbedienings-app, pagina 26*).

## De DSP-instellingen configureren

U moet de Fusion Audio afstandsbedienings-app downloaden en installeren op uw compatibele Apple® of Android™ toestel voordat u de DSP-instellingen kunt configureren (*Fusion Audio Draadloze afstandsbedienings-app, pagina 26*).

U kunt de DSP-instellingen configureren om het geluid van elke zone te optimaliseren met de geïnstalleerde luidsprekers, versterkers en omgeving.

- 1 Maak via het instellingenmenu op uw Apple of Android toestel verbinding met de stereo met behulp van Bluetooth technologie.

**OPMERKING:** Als u een compatibel Apple toestel hebt, kunt u een Lightning™ naar-USB-kabel (afzonderlijk verkrijgbaar) gebruiken die is aangesloten op de USB-poort van de stereo en op uw Apple toestel om de DSP-instellingen te configureren met behulp van de Fusion Audio app.

- 2 Open de Fusion Audio afstandsbedienings-app op uw compatibele Apple of Android toestel.

- 3 Selecteer indien nodig de stereo die u wilt configureren.

- 4 Selecteer .

- 5 Selecteer indien nodig het tabblad **Muziek**.

- 6 Selecteer een zone.

- 7 Selecteer **DSP-instellingen**.

- 8 Configureer indien nodig de DSP-instellingen, afhankelijk van de modellen van de Fusion luidsprekers en versterkers die zijn aangesloten op de zone.

- 9 Selecteer **DSP-instellingen verzenden**.

**OPMERKING:** DSP-instellingen of -updates voor de zone worden niet toegepast op de stereo totdat u de knop selecteert om de instellingen te verzenden.

- 10 Herhaal deze stappen voor elke zone.

## Automatische volumeaanpassing op basis van snelheid

Als uw stereo is aangesloten op een NMEA 2000® netwerk met een toestel dat snelheidsinformatie levert, zoals een motor, kaartplotter, GPS-antenne, watersnelheidsensor of windsnelheidsensor, kunt u de stereo zo instellen dat het volume automatisch wordt aangepast op basis van de geselecteerde snelheidsbron (*Automatische volumeaanpassing op basis van snelheid inschakelen, pagina 22*).

Als een kaartplotter met een interne GPS-antenne of een zelfstandige GPS-antenne zich bijvoorbeeld op hetzelfde NMEA 2000 netwerk als de stereo bevindt en u Bron snelheid instelt op Snelh over grond, neemt het volume toe naarmate uw snelheid toeneemt.

**OPMERKING:** Wanneer het volume toeneemt om de snelheid aan te passen, verandert de werkelijke volumeuitvoer, maar de volumebalk en het getal blijven hetzelfde.

Raadpleeg de installatie-instructies voor uw stereo voor meer informatie over het aansluiten van de stereo op een NMEA 2000 netwerk.

## Mediaspeler aansluiten

### WAARSCHUWING

Wees voorzichtig bij het gebruik van het display van de mediaspeler tijdens het besturen van het schip, omdat u hierdoor mogelijk wordt afgeleid. Dit kan leiden tot een ongeval met ernstig persoonlijk letsel of de dood tot gevolg.

### LET OP

Verwijder de mediaspeler altijd uit de stereo-installatie als u deze niet gebruikt. Laat het toestel niet achter in uw vaartuig. Dit kan de kans op diefstal en schade door extreme temperaturen verkleinen.

De stereo is geschikt voor verschillende mediaspelers, waaronder smartphones en andere mobiele toestellen. Als deze wordt ondersteund door uw compatibele mediaspeler, kunt u de speler via een draadloze Bluetooth verbinding op de stereo aansluiten. Als deze wordt ondersteund door uw compatibele mediaspeler, kunt u deze met een kabel met een USB A-connector aansluiten op de USB poort op de stereo.

## Afspelen op Bluetooth mediatoestellen

U kunt de stereo koppelen met maximaal acht Bluetooth mediatoestellen.

U kunt het afspelen bedienen via de stereo-bedieningselementen op alle Bluetooth toestellen, en op sommige toestellen kunt u door de muziekcollectie bladeren vanuit het menu op de stereo.

Op Bluetooth toestellen die geen mediabestanden ondersteunen, moet u het nummer of de afspeellijst op het mediatoestel selecteren.

De beschikbaarheid van informatie bij nummers, zoals titel, naam artiest, afspeelduur en albumhoes, hangt af van de functionaliteit van de mediaspeler en de muziekapplicatie.

## Een compatibel Bluetooth toestel verbinden

U kunt media afspelen met een compatibel Bluetooth toestel via de draadloze Bluetooth verbinding.

U kunt het afspelen van muziek bedienen met de media-app op een Bluetooth toestel of met de Fusion Audio app op afstand (*Fusion Audio Draadloze afstandsbedienings-app, pagina 26*).

- 1 Selecteer de **BLUETOOTH** bron.
- 2 Selecteer  > **BLUETOOTH** > **Connecties** > **Waarneembaar** om de stereo zichtbaar te maken op uw compatibele Bluetooth toestel.
- 3 Schakel Bluetooth in op uw compatibele Bluetooth toestel.
- 4 Breng het compatibele Bluetooth toestel binnen 10 m (33 ft.) van de stereo.
- 5 Zoek op uw compatibele Bluetooth toestel naar Bluetooth toestellen.
- 6 Selecteer op uw compatibele Bluetooth toestel de stereo uit de lijst met gedetecteerde toestellen.  
**OPMERKING:** De stereo wordt in de Bluetooth toestellenlijst weergegeven als de toestelnaam (de standaardnaam is MS-RA210, tenzij deze is gewijzigd in de instellingen).
- 7 Volg op uw compatibele Bluetooth toestel de instructies op het scherm voor het koppelen en verbinden met de gevonden stereo.  
Tijdens het koppelen vraagt uw compatibele Bluetooth toestel mogelijk om een code op te stereo te bevestigen. De stereo geeft geen code weer, maar maakt wel verbinding als u het bericht op het Bluetooth toestel bevestigt.
- 8 Als uw compatibele Bluetooth toestel niet direct verbinding maakt met de stereo, herhaalt u de stappen 1 t/m 7.  
**OPMERKING:** Als er al muziek op de stereo wordt afgespeeld op een ander Bluetooth toestel, wordt het afspelen niet onderbroken als u een nieuw toestel aansluit. U moet het nieuw toegevoegde toestel selecteren als u het in plaats van het andere toestel wilt gebruiken (*Een ander Bluetooth toestel selecteren, pagina 8*).

De instelling Waarneembaar wordt na twee minuten automatisch uitgezet.

**OPMERKING:** Op sommige Bluetooth toestellen past u met het toestelvolume het volume van de stereo aan.

## Informatie over het bereik van Bluetooth

De stereo en draadloze Bluetooth toestellen hebben een bereik van 10 m (33 ft.). Zorg voor optimale prestaties dat er zich geen voorwerpen tussen het draadloze Bluetooth toestel en de stereo bevinden.

## Een ander Bluetooth toestel selecteren

Als meerdere Bluetooth toestellen zijn gekoppeld met de stereo, kunt u zo nodig een ander toestel bron selecteren. U kunt de stereo koppelen met maximaal acht Bluetooth toestellen.

- 1 Terwijl de **BLUETOOTH**-bron is geselecteerd, selecteert u  > **BLUETOOTH** > **Connecties** > **Gekoppelde toestellen**.
- 2 Selecteer een Bluetooth toestel.

## Bluetooth bronmenu en instellingen

Terwijl de BLUETOOTH-bron is geselecteerd, selecteert u  > **BLUETOOTH**.

**OPMERKING:** De opties in dit menu zijn afhankelijk van het aangesloten toestel.

**Connecties > Waarneembaar:** Maakt de stereo zichtbaar op Bluetooth toestellen. Om onderbreking van audiostreaming te voorkomen dient u de instelling uit te schakelen nadat u een Bluetooth toestel hebt gekoppeld met de stereo.

**Connecties > Gekoppelde toestellen:** Toont een lijst met Bluetooth toestellen die met de stereo zijn gekoppeld. U kunt een toestel in de lijst selecteren om het toestel te verbinden met de stereo als het binnen bereik is.

**Connecties > Verwijder toestel:** Hiermee koppelt u het Bluetooth toestel los van de stereo. Als u op dit Bluetooth toestel weer naar audio wilt luisteren, moet u het toestel weer koppelen.

**OPMERKING:** U moet de stereo ook verwijderen uit de lijst met gekoppelde toestellen op uw Bluetooth toestel om verbindingsproblemen te voorkomen wanneer u het toestel opnieuw koppelt.

**Herhaal:** Hiermee wordt de herhaalmodus voor de huidige selectie ingesteld (alleen Apple toestellen). U kunt de huidige selectie herhalen door de optie Eén herhalen te selecteren. U kunt alle items in de selectie herhalen door de optie Alles herhalen te selecteren.

**Shuffle:** Hiermee wordt de shuffle-modus voor de nummers in de map, het album of de afspeellijst ingesteld (alleen Apple toestellen).

**Afspeellijst:** Geeft de afspeellijsten op het toestel weer (alleen Apple toestellen).

**Artiesten:** Geeft de artiesten op het toestel weer (alleen Apple toestellen).

**Artiesten:** Geeft de albums op het toestel weer (alleen Apple toestellen).

**Genres:** Geeft de muziekgenres op het toestel weer (alleen Apple toestellen).

**Nummers:** Geeft de nummers op het toestel weer (alleen Apple toestellen).

**APPLE MUSIC RADIO:** Geeft de Apple muziekradiozenders op het toestel weer (alleen Apple toestellen).

## Automatische Bluetooth verbinding uitschakelen

Standaard maakt de stereo automatisch opnieuw verbinding met het laatst verbonden Bluetooth apparaat wanneer u het inschakelt. U kunt deze instelling uitschakelen.

Selecteer  > **Instellingen** > **Bron** > **BLUETOOTH** > **Automatisch verbinden**.

Wanneer het selectievakje Automatisch verbinden is uitgeschakeld, probeert de stereo niet automatisch opnieuw verbinding te maken met een Bluetooth toestel. Als deze functie is uitgeschakeld, moet u een Bluetooth toestel handmatig selecteren om er verbinding mee te maken (*Een ander Bluetooth toestel selecteren*, pagina 8).

## Afspelen via een USB-toestel

U kunt verschillende USB-mediaspelers, USB-flashstations en smartphones aansluiten op de stereo. Hoe u toegang krijgt tot de USB-bron hangt af van het type mediaspeler of smartphone dat is aangesloten.

Mediaspeler	Bronselecties
Android toestel	MTP
Apple toestel	iPOD
USB-flashstation	USB
MP3 mediaspeler (als toestel voor massaopslag)	USB <b>OPMERKING:</b> Als uw MP3 mediaspeler geen massaopslag ondersteunt via een USB-verbinding, moet u de speler aansluiten op de stereo als extern toestel ( <a href="#">Een extern toestel aansluiten, pagina 20</a> ).

U kunt het afspelen bedienen via de stereo-bedieningselementen op alle USB-toestellen, en op sommige toestellen kunt u door de muziekcollectie bladeren vanuit het menu op de stereo. Op USB-toestellen die geen mediabestanden ondersteunen, moet u het nummer of de afspeellijst op het mediatoestel selecteren.

De beschikbaarheid van informatie bij nummers, zoals titel, naam artiest en afspeelduur hangt af van de functionaliteit van de mediaspeler en de muziekapplicatie.

### Compatibiliteit USB-toestel

Met een USB-flashstation of de USB-kabel die bij uw mediaspeler is meegeleverd, kunt u een mediaspeler of mobiel toestel aansluiten op de USB-poort.

De stereo is compatibel met iAP2 Apple toestellen.

De stereo is compatibel met Android toestellen die de MTP-modus ondersteunen.

De stereo is compatibel met mediaspelers en andere USB-toestellen voor massaopslag, zoals USB-flashstations. Voor het afspelen van muziek vanaf USB-flashstations gelden de volgende voorwaarden:

- Muziekbestanden moeten de indeling MP3, AAC (.m4a) of FLAC hebben.
- Als u een draagbare harde schijf aansluit, dient u deze aan te sluiten op een externe voedingsbron. De USB-poort op deze stereo kan geen voeding leveren voor een draagbare harde schijf.
- Het USB-toestel voor massaopslag moet zijn ingedeeld met een van de volgende systemen:
  - Microsoft®: NTFS, VFAT, FAT<sup>1</sup>, MSDOS
  - Apple: HFS, HFSPLUS
  - Linux: EXT2, EXT3, EXT4

### Aansluiten op een USB-toestel

U kunt een USB-toestel aansluiten op de USB-poort van de stereo.

- 1 Zoek de USB-poort op de achterzijde van de stereo.
- 2 Sluit het USB-toestel aan op de USB-poort.

<sup>1</sup> FAT omvat de meeste typen FAT-bestandssystemen, behalve exFAT.

## Afspelen van muziek beheren op een USB-flashstation of mediaspeler

- 1 Sluit een compatibel USB-flashstation of compatibele mediaspeler aan op de stereo.
- 2 Selecteer de **USB** bron.
- 3 Selecteer  > **USB**.
- 4 Selecteer de naam van het USB-toestel.
- 5 Blader door de muziekbestanden op het toestel en start het afspelen.

Met de bedieningselementen op de stereo kunt u nummers afspelen, pauzeren en overslaan.

**TIP:** Als de USB-mediaspeler een scherm en bedieningselementen heeft, kunt u de bedieningselementen op de USB-mediaspeler gebruiken om het afspelen te bedienen.

## Afspelen van muziek beheren via een verbonden Android toestel

U kunt een Android toestel met een USB-kabel op de stereo aansluiten om mediabestanden af te spelen die op het Android toestel zijn opgeslagen. Als u media vanuit een app op het Android toestel wilt afspelen, moet u het toestel in plaats hiervan verbinden met behulp van Bluetooth technologie (*Afspelen op Bluetooth mediatoestellen, pagina 7*).

- 1 Sluit een compatibel Android toestel aan op de stereo met behulp van een geschikte USB-kabel.
- 2 Schakel indien nodig USB-bestandsoverdracht of MTP in op uw Android toestel.  
Raadpleeg de documentatie van uw Android toestel voor meer informatie.
- 3 Selecteer de **MTP**-bron op de stereo.
- 4 Selecteer  > **MTP**.
- 5 Blader door de muziekbestanden op het Android toestel en begin met afspelen.

Met de bedieningselementen op de stereo kunt u nummers afspelen, pauzeren en overslaan.

## Afspelen van muziek beheren via een verbonden Apple toestel

- 1 Verbind een compatibel iAP2 Apple toestel met de stereo via USB.
- 2 Selecteer de **iPOD**-bron op de stereo.
- 3 Open een muziekapplicatie op het verbonden Apple toestel en begin met afspelen.

U kunt de muziektoepassing op het Apple toestel gebruiken of u kunt de bedieningselementen van de stereo gebruiken om door de muziekbibliotheek te bladeren en tracks te selecteren, af te spelen, te pauzeren en over te slaan.

## Instellingen USB-bron

Sluit een USB-toestel aan en selecteer een USB-bron. Selecteer het USB-brontype door op  te drukken en selecteer vervolgens het juiste toestel.

**OPMERKING:** Met dit menu kunt u door de bestanden op het toestel bladeren. De opties in dit menu zijn afhankelijk van het aangesloten toestel.

**Herhaal:** Selecteer deze optie voor een USB- of MTP-bron om de tracks in de lijst vanaf het begin af te spelen nadat de laatste track is afgespeeld.

Selecteer Eén herhalen voor een iPOD-bron om de huidige track te herhalen of selecteer Alles herhalen om alle tracks in de map, het album of de afspeellijst vanaf het begin af te spelen nadat de laatste track is afgespeeld.

**Shuffle:** Selecteer deze optie voor een USB- of MTP-bron om de tracks in de lijst in willekeurige volgorde af te spelen.

Selecteer deze optie voor een iPOD-bron om de tracks in de map, het album of de afspeellijst in willekeurige volgorde af te spelen.

# Radio

Als u naar AM- of FM-radio wilt luisteren, moet u een geschikte Marine AM/FM-antenne op de juiste manier op de stereo hebben aangesloten en zich binnen het bereik van een radiostation bevinden. Raadpleeg de installatiehandleiding bij de stereo voor instructies over het aansluiten van een AM/FM-antenne.

Om SiriusXM® radio te kunnen beluisteren moet u beschikken over de juiste apparatuur en een bijbehorend abonnement (*SiriusXM Satellite Radio, pagina 12*). Raadpleeg de installatiehandleiding bij de stereo voor instructies over het aansluiten van een SiriusXM Connect Vehicle Tuner.

Als u DAB-stations wilt beluisteren, moet u beschikken over de juiste apparatuur (*DAB afspelen, pagina 19*). Raadpleeg de installatie-instructies bij uw adapter en antenne voor instructies voor het aansluiten van een DAB-adapter en -antenne.

## De tunerregio instellen

U moet de regio selecteren waar u zich bevindt om AM- en FM-zenders goed te ontvangen.

Als u verbinding hebt met een compatibele SiriusXM tuner en antenne en een abonnement hebt (alleen in de VS), moet u de regio selecteren waar u bent om SiriusXM stations goed te ontvangen.

**OPMERKING:** SiriusXM service is niet beschikbaar in alle regio's.





U moet de regio selecteren waar u zich bevindt om DAB-stations goed te ontvangen.

**OPMERKING:** U moet een compatibele DAB-module en antenne (niet meegeleverd) aansluiten om DAB-stations te kunnen ontvangen.

DAB-stations zijn niet in alle regio's beschikbaar.

- 1 Selecteer  > **Instellingen**.
- 2 Selecteer **Tuner-regio**.
- 3 Selecteer de regio waar u bent.

## Een andere radiozender kiezen

- 1 Selecteer een toepasselijke bron, zoals **FM**.
- 2 Selecteer  **II** meerdere malen om de afstemmodi te doorlopen. Selecteer daarna een optie:
  - Selecteer **Auto** om te scannen en automatisch te stoppen bij de eerstvolgende zender.
  - Selecteer **Handmatig** om handmatig een zender te selecteren.
  - Selecteer **Voorinst.** om een opgeslagen voorkeuzezender te selecteren.
- 3 Selecteer  of  om op de zender af te stemmen.  
Wanneer u in de Handmatig afstemmodus bent, kunt u  of  ingedrukt houden om snel door de stations te bladeren.

## SiriusXM Satellite Radio

Alleen SiriusXM brengt u meer van uw favoriete muziek op één plaats. Meer dan 140 zenders, inclusief de beste zenders zonder reclame en zenders op het gebied van sport, nieuws, actualiteit, comedy en entertainment. Welkom in de wereld van satellietradio. Een SiriusXM Vehicle Tuner en abonnement zijn vereist. Ga voor meer informatie naar [www.siriusxm.com](http://www.siriusxm.com).

## De tunerregio voor de SiriusXM bron instellen

U moet de stereo instellen om de V.S.-tunerregio te kunnen gebruiken voordat u naar SiriusXM satellietradio kunt luisteren.

Selecteer  > **Instellingen** > **Tuner-regio** > **V.S.**



## De SiriusXM radio-id zoeken

U hebt de radio-id van uw SiriusXM Connect Tuner nodig om uw SiriusXM abonnement te activeren. U vindt de SiriusXM radio-id op de achterkant van de SiriusXM Connect Tuner of op de verpakking of door uw stereo af te stemmen op kanaal 0.

Terwijl de SiriusXM bron is geselecteerd, selecteert u  > **SiriusXM** > **Kanalen** > **Alle kanalen** > **000 RADIO ID**. De SiriusXM radio-id bevat niet de letters I, O, S of F.

## Een SiriusXM abonnement activeren

- 1 Als u de SiriusXM bron hebt geselecteerd, stemt u af op kanaal 1.  
U hoort dan het preview-kanaal. Zo niet, controleer dan de SiriusXM Connect Tuner, de antenne-installatie en de aansluitingen en probeer het nogmaals.
- 2 Stem af op kanaal 0 om de radio-id te zoeken.
- 3 Neem telefonisch contact op met SiriusXM ondersteuning voor luisteraars op (866) 635-2349 of ga naar [www.siriusxm.com/activatenow](http://www.siriusxm.com/activatenow) om u te registreren indien u in de Verenigde Staten woont. Neem telefonisch contact op met SiriusXM op (877) 438-9677 of ga naar [www.siriusxm.ca/activatexm](http://www.siriusxm.ca/activatexm) om u te registreren indien u in Canada woont.
- 4 Geef de radio-id op.  
Activering duurt meestal 10 tot 15 minuten, maar kan soms wel een uur duren. De SiriusXM Connect Tuner moet zijn ingeschakeld en het SiriusXM signaal ontvangen om het activeringsbericht te kunnen ontvangen.
- 5 Indien de service niet binnen een uur wordt geactiveerd, gaat u naar <http://care.siriusxm.com/refresh> of neemt u telefonisch contact op met SiriusXM ondersteuning voor luisteraars op 1-866-635-2349.

## Een categorie selecteren







U kunt bepalen welke categorieën kanalen beschikbaar zijn door afstemmen op Categorie te gebruiken.

- 1 Terwijl de SiriusXM bron is geselecteerd, selecteert u  > **SiriusXM** > **Categorie**.
- 2 Selecteer een categorie.

## De Replay modus gebruiken

U kunt de Replay modus gebruiken om het afspelen van een SiriusXM uitzending te bedienen.

**OPMERKING:** Het toestel schakelt de Replay modus automatisch in bij het afspelen van opgeslagen voorkeuzekanal.

- 1 Houd indien nodig  ingedrukt om de Replay modus te activeren.  
Een voortgangsbalk wordt onder aan het scherm weergegeven.
- 2 Selecteer een optie:
  - Druk op  om het afspelen te pauzeren en te hervatten.
  - Druk op  of  om in stappen terug of vooruit te gaan.  
**OPMERKING:** Als u vooruitspoelt of naar het einde van de voortgangsbalk gaat, verlaat de stereo automatisch de Replay modus.
  - Houd  of  ingedrukt om de track terug of vooruit te spoelen.
  - Houd  ingedrukt om de Replay modus te verlaten.

## Waarschuwingen

### WAARSCHUWING

Wees voorzichtig bij het gebruik van de stereo of een mediaspeler tijdens het besturen van het schip, omdat u hierdoor mogelijk wordt afgeleid. Dit kan leiden tot een ongeval met ernstig persoonlijk letsel of de dood tot gevolg.

**OPMERKING:** De waarschuwingfunctie voor artiest, nummer en game is compatibel met de SXV300 tuner (afzonderlijk verkrijgbaar). Andere tuners zijn compatibel, maar kunnen de functies mogelijk beperken. Raadpleeg de gebruikershandleiding van uw SiriusXM tuner voor meer informatie over de functies die beschikbaar zijn voor uw tunermodule.

### Een waarschuwing voor een artiest of nummer toevoegen

U kunt waarschuwingen instellen voor artiesten en nummers, zodat wanneer een bepaald nummer of een nummer van een bepaalde artiest op een muziekkanaal wordt afgespeeld, u snel kunt afstemmen op dat kanaal.

- 1 Selecteer terwijl een bepaald nummer of een nummer van een bepaalde artiest wordt afgespeeld  > **SiriusXM > Voeg melding toe > Sla artiest/nummer op.**
- 2 Selecteer het nummer of de artiest.

### Teams voor wedstrijdwaarschuwingen toevoegen

U kunt waarschuwingen instellen voor sportteams, zodat wanneer een wedstrijd met een opgeslagen team wordt afgespeeld op een sportkanaal, u snel kunt afstemmen op dat kanaal.

**OPMERKING:** Een Wedstrijdwaarschuwing is anders dan een SportsFlash™ waarschuwing. Een Wedstrijdwaarschuwing waarschuwt u wanneer een wedstrijd begint, terwijl een SportsFlash waarschuwing u laat weten wanneer een spannende actie optreedt tijdens een wedstrijd.

- 1 Selecteer  > **SiriusXM > Voeg melding toe > Gamemelding teams.**
- 2 Selecteer een sportcompetitie.
- 3 Selecteer een team om het selectievakje in te vullen en een Wedstrijdwaarschuwing toe te voegen.
- 4 Herhaal stap 2 en 3 voor elk team dat u wilt toevoegen aan de lijst met Wedstrijdwaarschuwingen.

### Teams toevoegen uit een Live wedstrijd

Terwijl u luistert naar een wedstrijd, kunt u snel een team aan uw lijst met teams voor Wedstrijdwaarschuwingen toevoegen.

- 1 Terwijl u naar een wedstrijd op een kanaal luistert, selecteert u  > **SiriusXM > Voeg melding toe > Sla team op.**  
Er wordt een lijst weergegeven met teams die in de huidige wedstrijd spelen.
- 2 Selecteer het team of de teams die u aan uw lijst met teams voor Wedstrijdmeldingen wilt toevoegen.

### Actieve waarschuwingen weergeven

U kunt actieve artiest, actief nummer en wedstrijdwaarschuwingen bekijken.

- 1 Selecteer  > **SiriusXM > Actieve meldingen.**
- 2 Selecteer een categorie.

## Waarschuwingen beheren

U kunt uw opgeslagen waarschuwingen beheren om te selecteren welke u wilt ontvangen. U kunt ongewenste opgeslagen waarschuwingen verwijderen.

- 1 Selecteer  > **SiriusXM** > **SXM SETTINGS** > **Meldingenbeheer**.
- 2 Selecteer een optie:
  - Als u opgeslagen waarschuwingen voor alleen nummers, alleen artiesten of alleen wedstrijden wilt inschakelen, selecteert u **Inschakelen per type** en selecteert u een type.
  - Als u opgeslagen waarschuwingen voor alleen bepaalde artiesten wilt inschakelen, selecteert u **Schakel artiesten in** en selecteert u de artiesten.
  - Als u opgeslagen waarschuwingen voor alleen bepaalde nummers wilt inschakelen, selecteert u **Schakel nummers in** en selecteert u de nummers.
  - Als u opgeslagen wedstrijdwaarschuwingen voor alleen bepaalde teams wilt inschakelen, selecteert u **Teams inschakelen** en selecteert u de teams.
  - Als u alle opgeslagen waarschuwingen voor nummers, artiesten of teams wilt verwijderen, selecteert u **Verwijderen per type** en selecteert u een type.
  - Als u alle opgeslagen waarschuwingen voor bepaalde artiesten wilt verwijderen, selecteert u **Wis artiesten** en selecteert u de artiesten.
  - Als u opgeslagen waarschuwingen voor bepaalde nummers wilt verwijderen, selecteert u **Wis nummers** en selecteert u de nummers.
  - Als u opgeslagen waarschuwingen voor alleen bepaalde teams wilt verwijderen, selecteert u **Teams verwijderen** en selecteert u de teams.



## TuneMix™ functie

**OPMERKING:** De TuneMix functie is compatibel met de SXV300 tuner (afzonderlijk verkrijgbaar). Andere tuners zijn compatibel, maar kunnen de functies mogelijk beperken. Raadpleeg de gebruikershandleiding van uw SiriusXM tuner voor meer informatie over de functies die beschikbaar zijn voor uw tunermodule.

### Een TuneMix verzameling starten en stoppen

Voordat u kunt beginnen met het afspelen van een TuneMix verzameling, moet u een verzameling maken ([Een TuneMix verzameling maken en aanpassen, pagina 15](#)).



Met de TuneMix functie kunt u uw favoriete muziekkanalen mixen om een aangepaste luisterervaring te maken.

- 1 Selecteer  > **SiriusXM** > **TUNEMIX**.
- 2 Selecteer een TuneMix verzameling.  
De stereo begint met het afspelen van de TuneMix verzameling.
- 3 Om het afspelen van een TuneMix verzameling te stoppen, selecteert u  > **Kanalen** en selecteert u een kanaal.  
De stereo stopt met spelen van de TuneMix verzameling en speelt het geselecteerde kanaal.

### Een TuneMix verzameling maken en aanpassen

U kunt maximaal 10 unieke TuneMix verzamelingen op de stereo maken.

**OPMERKING:** Een TuneMix verzameling moet ten minste twee van uw favoriete SiriusXM muziekkanalen bevatten.

- 1 Selecteer  > **SiriusXM** > **SXM SETTINGS** > **TuneMix instellen**.
- 2 Selecteer een TuneMix verzameling.
- 3 Selecteer een kanaal om het selectievakje in te vullen en voeg deze toe aan de TuneMix verzameling.
- 4 Als u klaar bent met het aanpassen van de TuneMix verzameling, selecteert u .
- 5 Herhaal stap 2 t/m 4 voor elke TuneMix verzameling die u wilt aanpassen.

## SportsFlash functie

### WAARSCHUWING

Wees voorzichtig bij het gebruik van de stereo of een mediaspeler tijdens het besturen van het schip, omdat u hierdoor mogelijk wordt afgeleid. Dit kan leiden tot een ongeval met ernstig persoonlijk letsel of de dood tot gevolg.

De SportsFlash functie waarschuwt u voor belangrijke momenten van uw favoriete teams tijdens een live wedstrijd. Wanneer een spannende actie gebeurt, wordt er een SportsFlash waarschuwing weergegeven. Zo kunt u afstemmen op de uitzending en de actie horen. Wanneer de SportsFlash waarschuwing eindigt, kunt u ervoor kiezen om terug te keren naar het vorige kanaal, of kunt u ervoor kiezen om afgestemd te blijven op de wedstrijd.

**OPMERKING:** Om SportsFlash waarschuwingen te ontvangen, moet uw abonnementspakket play-by-play sportkanalen bevatten voor de sportcompetities die u wilt opnemen in de waarschuwingen.

U kunt SportsFlash waarschuwingen die u hebt toegevoegd inschakelen, uitschakelen of verwijderen ([Waarschuwingen beheren, pagina 15](#)).

**OPMERKING:** Een SportsFlash is anders dan een Wedstrijdwaarschuwing. Een SportsFlash waarschuwing laat u weten wanneer een spannende actie optreedt tijdens een wedstrijd, terwijl een Wedstrijdwaarschuwing u laat weten wanneer een wedstrijd begint.

**OPMERKING:** De SportsFlash functie is compatibel met de SXV300 tuner (afzonderlijk verkrijgbaar). Andere tuners zijn compatibel, maar kunnen de functies mogelijk beperken. Raadpleeg de gebruikershandleiding van uw SiriusXM tuner voor meer informatie over de functies die beschikbaar zijn voor uw tunermodule.

### Teams toevoegen om SportsFlash waarschuwingen te ontvangen

- 1 Selecteer  > **SiriusXM** > **SPORTSFLASH** > **Team selecteren**.
- 2 Selecteer een sportcompetitie.
- 3 Selecteer een team om het selectievakje in te vullen en een SportsFlash waarschuwing toe te voegen.
- 4 Herhaal stap 2 en 3 voor elk team dat u wilt toevoegen aan de lijst met SportsFlash waarschuwingen.

### SportsFlash teamprioriteit wijzigen

Als meer dan één team waarvoor SportsFlash u waarschuwingen hebt ingesteld op hetzelfde tijdstip speelt, kunt u de prioriteit van het team aanpassen om eerst SportsFlash waarschuwingen van uw voorkeurteam te horen.

- 1 Selecteer  > **SiriusXM** > **SPORTSFLASH** > **Teamprioriteiten**.  
Er verschijnt een lijst met uw geselecteerde SportsFlash teams op volgorde van prioriteit.
- 2 Selecteer een team om het één prioriteitsniveau in de lijst naar boven te verplaatsen.
- 3 Herhaal de vorige stap met elk team waarvan u de volgorde wilt wijzigen, totdat de prioriteitenlijst is ingedeeld op basis van uw voorkeur.

### De TuneStart™ functie inschakelen

Wanneer u de TuneStart functie inschakelt en afstemt op een kanaal, speelt de stereo het huidige nummer vanaf het begin van het nummer af in plaats vanaf het punt van de live-uitzending.

**OPMERKING:** De TuneStart functie is alleen beschikbaar bij het afstemmen op voorkeuzezenders. De TuneStart functie is compatibel met de SXV300 tuner (afzonderlijk verkrijgbaar). Andere tuners zijn compatibel, maar kunnen de functies mogelijk beperken. Raadpleeg de gebruikershandleiding van uw SiriusXM tuner voor meer informatie over de functies die beschikbaar zijn voor uw tunermodule.

Selecteer indien nodig  > **SiriusXM** > **SXM SETTINGS** > **TUNESTART**.

Wanneer de TuneStart functie een nummer vanaf het begin afspeelt, wordt er een voortgangsbalk weergegeven en kunt u het nummer met dezelfde knoppen als Replay modus bedienen ([De Replay modus gebruiken, pagina 13](#)).

## Ouderlijk toezicht

Met de functie Ouderlijk toezicht kunt u de toegang tot SiriusXM kanalen beperken, waaronder kanalen voor volwassenen. Als de functie Ouderlijk toezicht is ingeschakeld, moet u een code invoeren om af te kunnen stemmen op de vergrendelde kanalen. U kunt de 4-cijferige code ook wijzigen.

### Ontgrendelen van ouderlijk toezicht

U kunt ouderlijk toezicht ontgrendelen om toegang te krijgen tot vergrendelde kanalen.

- 1 Terwijl de **SiriusXM** bron is geselecteerd, selecteert u  > **SiriusXM** > **Ouderlijk toezicht**.
- 2 Selecteer **Ontgrendel**.
- 3 Voer de code in.

**TIP:** De standaardcode is 0000.

De instellingen voor ouderlijk toezicht blijven ontgrendeld tot u het voertuig uitzet of tot u deze opnieuw vergrendelt.

### Kanalen vergrendelen

- 1 Terwijl de **SiriusXM** bron is geselecteerd, selecteert u  > **SiriusXM** > **Ouderlijk toezicht**.
- 2 Schakel het selectievakje **Ontgrendel** in.
- 3 Voer de code in.

**TIP:** De standaardcode is 0000.

- 4 Selecteer **Vergrendel/ontgrendel**.

Er wordt een lijst met beschikbare kanalen weergegeven.



- 5 Selecteer een of meer kanalen om te vergrendelen en selecteer .
- 6 Schakel het selectievakje **Ontgrendel** uit om ouderlijk toezicht te vergrendelen.

U hebt geen toegang tot vergrendelde kanalen zolang ouderlijk toezicht is vergrendeld. U moet ouderlijk toezicht ontgrendelen voor toegang tot vergrendelde kanalen.

### Alle vergrendelde kanalen vrijgeven

- 1 Terwijl de **SiriusXM** bron is geselecteerd, selecteert u  > **SiriusXM** > **Ouderlijk toezicht** > **Ontgrendel**.
- 2 Voer de code in.
- 3 Selecteer  > **SiriusXM** > **Ouderlijk toezicht** > **Ontgrendel alles**.

### De code voor ouderlijk toezicht wijzigen

- 1 Terwijl de **SiriusXM** bron is geselecteerd, selecteert u  > **SiriusXM** > **Ouderlijk toezicht** > **Ontgrendel**.
- 2 Voer de code in.
- 3 Selecteer  > **SiriusXM** > **Ouderlijk toezicht** > **Wijzig PIN**.
- 4 Volg de instructies op het scherm.

## SiriusXM Problemen oplossen

Advies	Beschrijving	Oplossingen
Antenne controleren	De radio heeft een probleem met de SiriusXM antenne gedetecteerd. De antennekabel is mogelijk beschadigd of niet aangesloten.	<ul style="list-style-type: none"> <li>Controleer of de antennekabel is aangesloten op de SiriusXM Connect Vehicle Tuner.</li> <li>Controleer de antennekabel op beschadigingen en knikken. Vervang de antenne als de kabel is beschadigd. SiriusXM producten zijn verkrijgbaar bij uw lokale auto-audio winkel of op <a href="http://www.shop.siriusxm.com">www.shop.siriusxm.com</a>.</li> </ul>
Controleer de tuner	De stereo heeft problemen met de communicatie met de SiriusXM Connect Vehicle Tuner. De tuner is mogelijk beschadigd of niet aangesloten.	Controleer of de kabel van de SiriusXM Connect Vehicle Tuner goed is aangesloten op de stereo.
Geen signaal	De SiriusXM Connect Vehicle Tuner heeft problemen met het ontvangen van het SiriusXM satelliet signaal.	<ul style="list-style-type: none"> <li>Controleer of de SiriusXM antenne zich buiten in de open lucht bevindt.</li> <li>Controleer of de SiriusXM antenne stevig is bevestigd.</li> <li>Verwijder obstakels boven of naast de SiriusXM antenne.</li> <li>Controleer de antennekabel op beschadigingen en knikken. Vervang de antenne als de kabel is beschadigd. SiriusXM producten zijn verkrijgbaar bij uw lokale auto-audio winkel of op <a href="http://www.shop.siriusxm.com">www.shop.siriusxm.com</a>.</li> <li>Raadpleeg de installatie-instructies bij de SiriusXM Connect Vehicle Tuner voor meer informatie over het installeren van de antenne.</li> </ul>
Abonnement bijgewerkt	De radio heeft een wijziging in de status van uw SiriusXM abonnement geconstateerd.	<ul style="list-style-type: none"> <li>Selecteer een knop om het bericht te wissen.</li> <li>Ga naar <a href="http://www.siriusxm.com">www.siriusxm.com</a> of bel 866-635-2349 als u vragen hebt over uw abonnement.</li> </ul>
Kanaal niet beschikbaar	Het door u gezochte kanaal is geen geldig SiriusXM kanaal of het kanaal waarnaar u luisterde is niet meer beschikbaar. Dit bericht kan kort worden weergegeven als u een nieuwe SiriusXM Connect Vehicle Tuner aansluit.	Ga naar <a href="http://www.siriusxm.com">www.siriusxm.com</a> voor meer informatie over het instellen van het SiriusXM kanaal.
Geen abonnement voor kanaal	Het door u gezochte kanaal valt niet onder uw SiriusXM abonnement-pakket of het kanaal dat u beluisterde maakt geen deel meer uit van uw SiriusXM abonnementpakket.	Ga naar <a href="http://www.siriusxm.com">www.siriusxm.com</a> of bel 866-635-2349 voor meer informatie over uw abonnementpakket of om een abonnement te nemen op het kanaal.
Kanaal vergrendeld	Het door u gezochte kanaal is vergrendeld door de functie Ouderlijk toezicht.	Raadpleeg het hoofdstuk over Ouderlijk toezicht in de gebruikershandleiding om kanalen te ontgrendelen.

## SiriusXM gegevens wissen

U kunt alle ingevoerde SiriusXM gebruikersgegevens wissen, zoals favoriete teams en waarschuwingen.

Gebruik de optie **Herstel instellingen** in het instellingenmenu om de instellingen van de stereo te herstellen (*Opties bijwerken, pagina 25*).

**OPMERKING:** De functie voor fabrieksinstellingen herstellen herstelt alle gegevens van de stereo, waaronder AM- en FM-instellingen, zone-instellingen, enz., en wist alle SiriusXM gebruikersgegevens.

## DAB afspelen

Wanneer u de MS-DAB100A module en antenne aansluit op de RA210 stereo, kunt u afstemmen op DAB-zenders en deze afspelen. Raadpleeg de installatie-instructies bij uw adapter en antenne voor instructies voor het aansluiten van de DAB-adapter en -antenne.

DAB-uitzendingen zijn niet in alle regio's beschikbaar. Als de stereo niet is ingesteld op een compatibele regio, is de DAB bron niet beschikbaar.

Raadpleeg het gedeelte over probleemoplossing als u geen toegang hebt tot de DAB-bron of als DAB-zenders niet goed worden afgespeeld. (*De stereo ontvangt geen DAB-zenders, pagina 33*)

## De tunerregio instellen

U moet de regio selecteren waar u zich bevindt om DAB-stations goed te ontvangen.

- 1 Selecteer  > **Instellingen**.
- 2 Selecteer **Tuner-regio**.
- 3 Selecteer de regio waar u bent.

## Zoeken naar DAB-stations



Voordat u kunt zoeken naar DAB-stations, moet u een compatibele DAB-module en -antenne (apart verkrijgbaar) op uw stereo aansluiten.

**OPMERKING:** Omdat DAB-signalen alleen in geselecteerde landen worden uitgezonden moet u de tunerregio instellen op een land waarin deze worden uitgezonden.

- 1 Selecteer de **DAB** bron.
- 2 Houd  ingedrukt om te zoeken naar beschikbare DAB-stations.  
Als het zoeken is voltooid, wordt het eerste station in de verzameling afgespeeld.

**OPMERKING:** Nadat de eerste scan is voltooid, kunt u  opnieuw ingedrukt houden om opnieuw te zoeken naar DAB-stations. Nadat het opnieuw zoeken is voltooid, speelt het systeem het eerste station in de verzameling waarnaar u luisterde voordat u begon met zoeken af.



## Een ander DAB-station kiezen

- 1 Selecteer de **DAB** bron.
- 2 Houd indien nodig  ingedrukt om te zoeken naar lokale DAB-stations.
- 3 Selecteer  of  om van station te veranderen.



Als u het einde van de huidige verzameling bereikt, schakelt de stereo automatisch over naar het eerste beschikbare station in de volgende verzameling.

**TIP:** U kunt  of  ingedrukt houden om de verzameling te wijzigen.

## Een DAB-station in een lijst selecteren

- 1 Selecteer de **DAB** bron.
- 2 Houd indien nodig  ingedrukt om te zoeken naar lokale DAB-zenders.
- 3 Selecteer  > **DAB** > **Blader** > **Stations**.
- 4 Selecteer een station in de lijst.

## Een DAB-station selecteren in een categorie

- 1 Selecteer de **DAB** bron.
- 2 Houd indien nodig  ingedrukt om te zoeken naar lokale DAB-stations.
- 3 Selecteer  > **DAB** > **Blader** > **Categorieën**.
- 4 Selecteer een categorie in de lijst.
- 5 Selecteer een station in de lijst.



## Voorinstellingen

U kunt uw favoriete AM- en FM-stations opslaan als voorkeuzezenders.

U kunt uw favoriete SiriusXM kanalen opslaan als de stereo verbonden is met een optionele SiriusXM tuner en antenne.

U kunt uw favoriete DAB-zenders opslaan als de stereo is aangesloten op de juiste DAB-apparatuur en is ingesteld op de juiste tunerregio. ([DAB afspelen](#), pagina 19)



### Een station of kanaal als voorkeuze instellen

- 1 Selecteer een geschikte bron en stem de stereo af op een station of een kanaal.
- 2 Druk op de knop en houd deze ingedrukt om  te selecteren.  
**TIP:** Voor de AM, FM of SiriusXM bron, kunt u  ingedrukt houden om het huidige station of kanaal als voorkeuzezender op te slaan.  
**TIP:** U kunt ook , de naam van de bron en **Voorinst** > **Huidige opslaan** selecteren om de huidige zender of het huidige kanaal als voorkeuze in te stellen.

### Een voorinstelling in een lijst selecteren

- 1 Terwijl een geschikte bron die is geselecteerd, houdt u de knop ingedrukt.  
**TIP:** U kunt ook , de naam van de bron en **Voorinst** > **Voorinstellingen bekijken** selecteren om de lijst met voorinstellingen weer te geven.
- 2 Selecteer een voorkeuze.

### Voorinstellingen verwijderen

- 1 Terwijl een geschikte bron die is geselecteerd, houdt u de knop ingedrukt.
- 2 Selecteer .
- 3 Selecteer de voorkeuzezenders of kanalen die u wilt verwijderen.
- 4 Als u klaar bent met het verwijderen van voorinstellingen, selecteert u .  
**TIP:** U kunt ook , de naam van de bron en **Voorinst** > **Wis voorinstellingen** of **Wis alle voorinst.** selecteren om voorkeuzezenders of -kanalen te verwijderen.
- 5 Druk op de knop om het scherm af te sluiten.

## Een extern toestel aansluiten

U kunt verschillende hulptoestellen aansluiten op de stereo. Deze toestellen hebben RCA-connectors, een lijnuitgang of een hoofdtelefoonconnector.

- 1 Zoek de connectors voor externe toestellen op de kabelboom.
- 2 Sluit zo nodig een RCA-naar-3,5 mm verloopkabel aan op het externe toestel.
- 3 Sluit het externe toestel aan op de AUX IN RCA-connectors op de kabelgeleider.
- 4 Selecteer de **Aux** bron.



# Algemene instellingen

Selecteer  > **Instellingen**.

**OPMERKING:** Als een selectievakje is gevuld, is de optie ingeschakeld. Als het selectievakje leeg is, is de optie uitgeschakeld.

**Toestelnaam:** Hiermee stelt u een naam in voor dit toestel.

**Taal voor tekst:** Hiermee kunt u de taal op het toestel instellen.

**Tuner-regio:** Hiermee stelt u de regio in die wordt gebruikt door de FM- of AM-bronnen.

Met deze instelling kunt u ook DAB en SiriusXM bronnen configureren.

**Tele-dempen:** Hiermee stelt u het gedrag van de stereo in wanneer deze een signaal detecteert via de TELEMUTE draad in de kabelgeleider. Dit wordt gewoonlijk gebruikt om over te schakelen naar de Aux1 bron wanneer u de knop op een Fusion handmicrofoon ingedrukt houdt. U kunt er ook voor kiezen om het geluid te dempen of over te schakelen naar de Aux1 bron wanneer deze is aangesloten op een handsfree mobiele-telefoonset. Raadpleeg de Fusion instructies voor uw handmicrofoon of handsfree mobiele-telefoonset voor meer informatie.

**OPMERKING:** Deze instelling heeft geen invloed op een telefoon die via Bluetooth technologie op de stereo is aangesloten.

**Voedingsopties:** Hiermee past u de energie-instellingen aan, zoals de Groepssynchronisatie ([Voedingsopties, pagina 25](#)).

**Zoeken...:** Hiermee schakelt u de Fusion Alpha Search Technology (FAST) in, waarmee u snel tracks kunt zoeken op letters of cijfers. U kunt een cijfer selecteren om het menu FAST in te schakelen als uw muzikspeler meer nummers bevat dan geselecteerd.

**Zone:** Hiermee configureert u de luidsprekerzones ([Instellingen voor luidsprekerzone, pagina 21](#)).

**Bron:** Hiermee kunt u de bronnen en groepen op de stereo inschakelen, uitschakelen en een naam geven ([Broninstellingen, pagina 25](#)).

**Werk bij:** Werkt de stereo of aangesloten toestellen bij met behulp van het juiste updatebestand op een aangesloten USB-stick ([Opties bijwerken, pagina 25](#)).

**OPMERKING:** U hoeft dit menu niet te gebruiken als u de software bijwerkt met de Fusion Audio app op een mobiel toestel in plaats van een updatebestand te gebruiken dat op een USB-stick is geladen ([De software bijwerken met de Fusion Audio app, pagina 31](#)).

**Werk bij > Herstel instellingen:** Hiermee zet u alle instellingen van het toestel terug op de fabriekswaarden.

**Over:** Geeft de informatie van de softwareversies van de stereo en aangesloten accessoires weer.

## Instellingen voor luidsprekerzone

### De interne versterker uitschakelen

Als u geen luidsprekers direct op zone 1 en 2 aansluit, kunt u de interne versterker uitschakelen om minder stroom te verbruiken.

- 1 Selecteer  > **Instellingen**.
- 2 Selecteer **Zone**.
- 3 Selecteer **Interne versterker aan** om het selectievakje uit te schakelen.

### De thuiszone instellen

De thuiszone is de luidsprekerzone die u standaard aanpast wanneer u aan de knop draait.

- 1 Selecteer  > **Instellingen**.
- 2 Selecteer **Zone > Thuiszone toewijzen**.
- 3 Selecteer een zone.

## Het volume van bron en zone synchroniseren

U kunt de volumenniveaus op één of alle zones synchroniseren met bepaalde brontoestellen, zoals een Bluetooth of AirPlay® bron.

- 1 Selecteer  > **Instellingen**.
- 2 Selecteer **Zone** > **Telefoonvolume synchroniseren**.
- 3 Selecteer een zone of **Alle**.

Wanneer u het volume op de aangesloten bron aanpast, wordt het volume op de geselecteerde zone ook aangepast.

## De volumelimiet bij inschakelen aanpassen

Wanneer u de stereo inschakelt, verlaagt het systeem standaard het volume automatisch naar niveau 12 als het volume harder was dan toen u de stereo uitschakelde. U kunt deze limiet aanpassen als u een hoger volume wilt behouden of als u het volume wilt beperken tot een lager volume wanneer u de stereo inschakelt.

**OPMERKING:** Deze instelling is van invloed op alle zones op de stereo.

- 1 Selecteer  > **Instellingen**.
- 2 Selecteer **Zone** > **Volumelimiet bij inschakelen**.
- 3 Pas de volumelimiet aan.

## Volumenniveaus voor afzonderlijke zones handhaven

Als u het volumenniveau van afzonderlijke zones zo aanpast dat sommige zones luider zijn dan andere, worden de individuele zonevolume-instellingen beïnvloed wanneer u het volume voor Alle zones aanpast. Als u het volume voor Alle instelt op 00, worden de volumenniveaus voor alle zones standaard ingesteld op 00 en worden alle afzonderlijke zonevolumeaanpassingen opnieuw ingesteld. U kunt de optie Houd volumeverh aan inschakelen om afzonderlijke zonevolumeaanpassingen te behouden wanneer u het volume bij Alle instelt op 00.

**OPMERKING:** Deze instelling is alleen van toepassing op volumeaanpassingen op de stereo of een aangesloten ERX-afstandsbediening. Als u het volume op de stereo aanpast met een aangesloten kaartplotter of NRX afstandsbediening, worden de volumenniveaus nog steeds gereset.

**TIP:** Voor de beste resultaten wanneer u deze instelling inschakelt, moet u de volumebeperking bij inschakelen instellen op 24 ([De volumelimiet bij inschakelen aanpassen, pagina 22](#)).

- 1 Selecteer  > **Instellingen**.
- 2 Selecteer **Zone** > **Houd volumeverh aan**.

## Automatische volumeaanpassing op basis van snelheid inschakelen

- 1 Selecteer  > **Instellingen** > **Zone** > **Snelheid versus volume** > **Ingeschakeld**.
- 2 Werk indien nodig de instellingen bij om de snelheidsbron te selecteren ([Instellingen automatische volumeregeling, pagina 23](#)).

## Instellingen automatische volumeregeling

Selecteer  > **Instellingen** > **Zone** > **Snelheid versus volume**.

**Ingeschakeld:** Hiermee schakelt u de functie voor automatische volumeregeling in.

**Bron snelheid:** Hiermee stelt u de bron in die de stereo gebruikt om de snelheid te bepalen ([Informatie snelheidsbron, pagina 23](#)).

**Max/Min-snelheid:** Hiermee stelt u het verwachte maximale en minimale snelheidsbereik in voor de geselecteerde Bron snelheid. De instelling Minimum geeft de snelheid aan waarmee het volume wordt afgespeeld op het niveau dat u hebt ingesteld door aan het instelwiel te draaien. De instelling Maximum geeft de snelheid aan waarmee het volume wordt afgespeeld op het hoogste niveau dat is ingesteld bij de instelling Volume verhogen.

**TIP:** Begin met het instellen van deze waarden op de snelheden die u normaal verwacht van uw motor of sensor en stel ze indien nodig af.

**Volume verhogen:** Hiermee stelt u de totale volumetoename in voor elke zone wanneer de geselecteerde Bron snelheid de ingestelde maximumsnelheid bereikt die is ingesteld in de instelling Max/Min-snelheid. Hoe hoger u dit niveau instelt, hoe luider het volume zal zijn wanneer u de ingestelde maximumsnelheid nadert.

**OPMERKING:** Wanneer het volume toeneemt om de snelheid aan te passen, verandert de werkelijke volumeweergave, maar blijven de indicatiebalk en het nummer van het volume hetzelfde.

**Aangepaste eenheden:** Hiermee wijzigt u de meeteenheid die wordt gebruikt om de boot- of windsnelheid aan te geven.

## Informatie snelheidsbron

Selecteer  > **Instellingen** > **Zone** > **Snelheid versus volume** > **Bron snelheid**.

**Motorsnelheid:** Gebruikt de RPM-waarde van een ondersteunde NMEA 2000 motor. Het volume neemt toe naarmate de RPM van de motor toeneemt van de ingestelde Minimum snelheid naar de ingestelde Maximum snelheid. Als er meerdere ondersteunde motoren zijn aangesloten, gebruikt de stereo de gemiddelde RPM-waarde van alle motoren.

**Snelh over grond:** Gebruikt de SOG-waarde (Speed over ground) van een ondersteunde NMEA 2000 GPS-antenne of kaartplotter met een interne GPS-antenne. Het volume neemt toe naarmate de SOG toeneemt van de ingestelde Minimum snelheid naar de ingestelde Maximum snelheid.

**Snelh over grond:** Gebruikt de STW-waarde (Speed through water) die wordt geleverd door een ondersteunde NMEA 2000 watersnelheidsensor. Het volume neemt toe naarmate de STW toeneemt van de ingestelde Minimum snelheid naar de ingestelde Maximum snelheid.

**Windsnelheid:** Maakt gebruik van de windsnelheidswaarde die wordt geleverd door een ondersteunde NMEA 2000 windsnelheidsensor. Het volume neemt toe naarmate de windsnelheid toeneemt van de ingestelde Minimum snelheid naar de ingestelde Maximum snelheid.

## Een zone uitschakelen

U kunt een ongebruikte zone uitschakelen en uit de audioniveaupagina's verwijderen. Als een zone is uitgeschakeld, kunt u geen wijzigingen aanbrengen in de instellingen voor die zone. U kunt zone 1 niet uitschakelen.

- 1 Selecteer  > **Instellingen**.
- 2 Selecteer **Zone**.
- 3 Selecteer een zone.
- 4 Selecteer **Zone ingeschakeld** om het selectievakje uit te schakelen.

## Een zonenaam instellen

U kunt een naam voor een luidsprekerzone instellen om deze gemakkelijker te kunnen identificeren.

- 1 Selecteer  > **Instellingen**.
- 2 Selecteer **Zone**.
- 3 Selecteer een zone.
- 4 Selecteer **Zonenaam** en selecteer een optie:
  - Selecteer een vooraf gedefinieerde naam in de lijst.
  - Selecteer **Aangepaste naam** en voer een unieke naam voor de zone in.

## Zones koppelen

U kunt de zones 1 en 2 koppelen om de volumenniveaus gesynchroniseerd te houden. Als u het volume van een van de gekoppelde zones aanpast, wordt het volume voor beide zones gewijzigd.

- 1 Selecteer  > **Instellingen**.
- 2 Selecteer **Zone** > **Zone 2** > **Koppel aan zone 1**.

**OPMERKING:** Nadat de zones 1 en 2 zijn gekoppeld, kunt u het volume van de zones niet apart aanpassen.

## Het subwooferfilter aanpassen

U kunt via de instelling voor het subwooferfilter de subwooferafsluitfrequentie voor elke zone regelen om de door luidsprekers en subwoofer geproduceerde geluidsmix te verbeteren. Audiosignalen boven de geselecteerde frequentie worden niet doorgegeven aan de subwoofer.

**OPMERKING:** Als een DSP-instelling is toegepast op de zone met de Fusion Audio app, kan deze instelling niet worden gewijzigd op de stereo.

- 1 Selecteer  > **Instellingen**.
- 2 Selecteer **Zone**.
- 3 Selecteer een zone.
- 4 Selecteer **%1 - sub.freq**
- 5 Selecteer een frequentie.

## Extra audio-instellingen voor een zone aanpassen

- 1 Selecteer  > **Instellingen**.
- 2 Selecteer **Zone**.
- 3 Selecteer een zone.
- 4 Selecteer een of meer opties:
  - Als u het maximumvolume voor deze zone wilt beperken, selecteert u **Volumelimiet** en stelt u het niveau in.
  - Als u de balans van rechter- en linkerluidspreker voor deze zone wilt bijstellen, selecteert u **Balans** en stelt u de balans in.
  - Als u het uitgangsvermogen naar de externe versterker voor deze zone wilt verlagen, selecteert u **EXT AMP-verst** en past u het versterkingsniveau aan.
  - Als u het uitgangsvermogen naar de interne versterker voor deze zone wilt verlagen, selecteert u **INT AMP-verst** en past u het versterkingsniveau aan.

**OPMERKING:** Deze instelling is alleen beschikbaar voor zones die zijn gekoppeld aan een interne versterker, meestal zones 1 en 2.
  - Als u de uitvoer van deze zone wilt wijzigen van stereo naar mono, selecteert u **Mono**.

**OPMERKING:** De mono-instelling is handig als een luisterpositie zich dichterbij de ene luidspreker bevindt dan de andere en voornamelijk alleen dat kanaal hoort. Bij de mono-instelling worden beide kanalen in elke luidspreker in de zone gecombineerd.

## Voedingsopties

Selecteer  > **Instellingen** > **Voedingsopties**.

**Energie besparen:** Schakelt de LCD-verlichting na één minuut inactiviteit uit om de batterij te sparen.

## Broninstellingen

Selecteer  > **Instellingen** > **Bron** en selecteer de naam van de bron die u wilt configureren.

**OPMERKING:** Dit menu bevat broninstellingen voor het gehele systeem. De meeste bronnen hebben ook bronspecifieke instellingen. Zie de gedeelten van deze handleiding voor elke bron voor meer informatie over bronspecifieke instellingen.

Niet alle opties zijn beschikbaar voor elke bron op de stereo.

**Bron ingeschakeld:** Hiermee schakelt u de bron op deze stereo in of uit. U kunt bronnen uitschakelen die nooit op de stereo worden gebruikt, zodat deze niet meer op het scherm voor bronselectie worden weergegeven.

**Naam bron:** Hiermee wijzigt u de naam van de bron zoals deze op deze stereo wordt weergegeven.

## Opties bijwerken

### LET OP

Schakel het toestel niet uit en koppel de voeding niet los tijdens een software-update. Als u de stroom tijdens een software-update uitschakelt, kan dat ertoe leiden dat het toestel niet meer reageert.

#### OPMERKING:

- U kunt de software bijwerken via een uploadbestand die op het USB-flashstation is geladen. U kunt de USB-stick voorbereiden door de software-updatebestanden handmatig te downloaden of u kunt de USB-stick voorbereiden met de Garmin Express™ app. (*De software bijwerken met een USB-flashstation, pagina 28*).
- Het toestel kan een paar keer opnieuw starten tijdens het bijwerken. Dat is normaal.
- U kunt alleen nieuwere versies van software op het toestel programmeren.

Selecteer  > **Instellingen** > **Werk bij**.

**Werk toestellen bij:** Hiermee kunt u de stereo bijwerken via een geldig software-updatebestand op een aangesloten USB-stick (*De software bijwerken met een USB-flashstation, pagina 28*).

**Accessoires > NRX-afstandsbediening:** Werkt een optionele NRX afstandsbediening bij die is aangesloten op de NMEA 2000 poort of het NMEA 2000 netwerk.

**Accessoires > DAB module:** Hiermee wordt een optionele DAB-module bijgewerkt die is aangesloten op de SIRIUS XM poort.

**Garmin toestellen opsl:** Hiermee slaat u informatie over het aangesloten toestel op een aangesloten USB-stick op. Deze informatie is vereist voor het Garmin Express programma wanneer het USB-flashstation wordt voorbereid met de juiste software-updatebestanden.

**Herstel instellingen:** Standaardinstellingen herstellen.



## Extra stereobedieningsopties

### Verbinden met een Garmin® watch

Raadpleeg meer informatie over de watch op [garmin.com/manuals](http://garmin.com/manuals).

- 1 Installeer aan de hand van de instructies in de horlogehandleiding de Fusion Audio app uit de Connect IQ™ store op de watch.
  - 2 Selecteer de **BLUETOOTH** bron op de stereo.
  - 3 Selecteer  > **BLUETOOTH** > **Connecties** > **Waarneembaar**.  
De stereo blijft gedurende twee minuten detecteerbaar.
  - 4 Breng de watch binnen 3 m (10 ft.) van de stereo.  
**OPMERKING:** Zorg ervoor dat u minstens 10 m (33 ft.) bij andere ANT® toestellen vandaan bent tijdens het koppelen.
  - 5 Open de Fusion Audio app op de watch.  
Als u de app op de watch de eerste keer opent, wordt de watch automatisch gekoppeld en verbonden met de stereo. Als u de watch wilt koppelen met een andere stereo, selecteert u in de Fusion Audio app **Instellingen** > **Koppel nieuwe**.
  - 6 Via de Fusion Audio app op de watch kunt u muziek afspelen.
- Als de toestellen gekoppeld, ingeschakeld en binnen bereik zijn, worden ze automatisch verbonden en wordt de app op de watch geopend.

### Verbinding maken met een ARX70 afstandsbediening

- 1 Selecteer de **BLUETOOTH** bron op de stereo.
  - 2 Selecteer  > **BLUETOOTH** > **Connecties** > **Waarneembaar**.
  - 3 Plaats de ARX70 afstandsbediening binnen een afstand van 10 m (33 ft.) van de stereo.  
**OPMERKING:** Zorg ervoor dat u minstens 10 m (33 ft.) bij andere ANT toestellen vandaan bent tijdens het koppelen.
  - 4 Houd op de ARX70 afstandsbediening  ingedrukt totdat het statuslampje afwisselend groen en rood knippert.  
De afstandsbediening zoekt naar de stereo. Wanneer de afstandsbediening is gekoppeld, wordt het statuslampje kort groen en gaat het vervolgens uit.
- Als de afstandsbediening de stereo niet kan vinden, wordt het statuslampje kort rood en gaat het vervolgens uit.

### Fusion Audio Draadloze afstandsbedienings-app

U kunt de Fusion Audio app op afstand op uw compatibele Apple of Android toestel gebruiken, of het stereovolume aanpassen, de bron wijzigen, het afspelen bedienen, radiovoorinstellingen selecteren en beheren, en sommige stereo-instellingen aanpassen. U kunt de app gebruiken om DSP-profielen op de stereo in te stellen en te configureren.

De app communiceert met de stereo via een draadloze verbinding voor het mobiele toestel. U moet uw compatibele toestel via Bluetooth technologie met de stereo verbinden om de app te gebruiken.

U kunt een Apple toestel met een USB-kabel op de stereo aansluiten om de stereosoftware bij te werken.

Ga voor informatie over de Fusion Audio app op afstand voor compatibele Apple of Android toestellen naar de Apple App Store<sup>SM</sup> of de Google Play™ store.

## Fusion stereo-netwerkverbinding en -bediening

Wanneer u bent verbonden met een ondersteunde netwerkmethod, kunt u aan het roer, op de flybridge of in het navigatiestation van het vaartuig compatibele Fusion entertainmentsystemen op compatibele multifunctionele schermen volledig bedienen. Op een overzichtelijke console kunt u de ingebouwde entertainmentsystemen eenvoudig bedienen.

Het verbonden multifunctionele scherm wordt het portaal waarop alle audiofuncties op het schip worden bediend, ongeacht waar de aangesloten stereo op de boot is geplaatst. De compatibele Fusion stereo kan uit zicht worden geplaatst bij beperkte ruimte. Gebruikers hebben alleen toegang nodig tot de stereo om verwisselbare media te vervangen.

Dit toestel kan communiceren met een compatibel multifunctioneel scherm via bestaande NMEA 2000 netwerken die aan de industriestandaard voldoen.

## NMEA 2000 Afstandsbediening en scherm

De stereo kan worden bediend via compatibele Fusion bekabelde afstandsbedieningen die zijn geïnstalleerd in de audiozones over het hele schip. Via de afstandsbediening is het entertainmentsysteem even gemakkelijk te bedienen als via de hoofdstereo-installatie.

Fusion bekabelde afstandsbedieningen werken via een bestaand NMEA 2000 netwerk en hoeven dus niet direct op de stereo te worden aangesloten. U kunt de stereo bedienen met alle afstandsbedieningen die op hetzelfde NMEA 2000 netwerk als de stereo zijn aangesloten.

De Fusion afstandsbediening kan ook fungeren als een NMEA® display waarop NMEA navigatiegegevens of nautische prestatiegegevens afkomstig van andere NMEA toestellen in een bestaand NMEA 2000 netwerk worden weergegeven. Raadpleeg de instructies van uw afstandsbediening voor informatie over ondersteunde NMEA 2000 PGN-informatie.

## Informatie over NMEA 2000

NMEA 2000 is de meest gangbare protocol voor datacommunicatie op schepen. Het is de standaard geworden voor de uitwisseling van navigatie- en motorbeheergegevens op schepen. Als eerste in de industrie heeft Fusion op afstand te bedienen audiosystemen gelanceerd die zijn voorzien van NMEA 2000 functionaliteit. Hiermee kan de gebruiker relevante NMEA 2000 PGN-gegevens (Parameter Group Number) bekijken die beschikbaar zijn via het NMEA 2000 netwerk op een aangesloten afstandsbediening uit de NRX serie.

# Appendix

## Uw Fusion toestel registreren

Vul de onlineregistratie vandaag nog in, zodat wij u beter kunnen helpen.

- Ga naar [garmin.com/account/register](https://garmin.com/account/register).
- Bewaar uw originele aankoopbewijs of een fotokopie op een veilige plek.

## Het toestel schoonmaken

- 1 Maak een zachte, schone, pluisvrije doek vochtig in schoon water.
- 2 Veeg het toestel voorzichtig schoon.

## Software-updates

Voor het beste resultaat moet u de software van alle Fusion toestellen regelmatig bijwerken. Sommige functies, zoals de groepsfunctionaliteit, werken mogelijk niet goed, tenzij alle aangesloten stereo's dezelfde softwareversie gebruiken.

Als het toestel is verbonden met een netwerk met een Wi-Fi® router, kunt u de software ook bijwerken met behulp van de Fusion Audio afstandsbedienings-app op uw compatibele Apple of Android toestel.

U kunt de software bijwerken via een USB-flashstation. U kunt een geschikte USB-stick voorbereiden door de updatebestanden handmatig te downloaden en te laden, of u kunt de Garmin Express app gebruiken.

Als de stereo is aangesloten op hetzelfde netwerk als een compatibele Garmin kaartplotter, kunt u de stereo bijwerken als onderdeel van een update van een toestel van een volledig netwerk via de kaartplotter.

### De software bijwerken met een USB-flashstation

U kunt de software bijwerken via een USB-flashstation.

#### LET OP

Schakel het toestel niet uit en koppel de voeding niet los tijdens een software-update. Als u de stroom tijdens een software-update uitschakelt, kan dat ertoe leiden dat het toestel niet meer reageert.

#### OPMERKING:

- U kunt de software niet bijwerken met een USB-flashstation dat is geformatteerd met het NTFS-bestandssysteem. Als u problemen ondervindt bij het bijwerken van het toestel, formateert u het USB-flashstation met FAT32 en probeert u het updateproces opnieuw uit te voeren.
  - Het toestel kan een paar keer opnieuw starten tijdens het bijwerken van de software. Dit is normaal.
  - U kunt alleen nieuwere versies van software op het toestel programmeren.
- 1 Selecteer een optie om het USB-flashstation voor te bereiden op het bijwerken van de stereosoftware:
    - Download de software-update handmatig en laad het op de USB-stick (*Een software-update handmatig downloaden, pagina 28*).
    - Bereid de USB-stick voor met behulp van de Garmin Express app (*Een software-update downloaden met behulp van de Garmin Express app, pagina 29*).
  - 2 Nadat u de software-updatebestanden op de USB-stick hebt geïnstalleerd, selecteert u een optie om de stereo bij te werken:
    - Plaats de USB-stick in de stereo en gebruik de stereo-interface om verder te gaan met de update (*De software bijwerken met een voorbereid USB-flashstation, pagina 30*).
    - Plaats de USB-stick in de stereo en gebruik de interface op een aangesloten kaartplotter om verder te gaan met de update (*De software bijwerken met behulp van een USB-flashstation en een aangesloten Garmin kaartplotter, pagina 32*).

### Een software-update handmatig downloaden

U kunt het juiste updatebestand voor uw stereo downloaden van de Garmin website en handmatig een USB-stick voorbereiden om de stereo bij te werken.

- 1 Ga naar de pagina voor uw stereo of stereo-accessoires op [support.garmin.com](http://support.garmin.com) en download het updatebestand.
  - 2 Plaats een correct geformatteerd USB-flashstation van voldoende grootte in uw computer.
  - 3 Pak de inhoud van het .zip-bestand uit naar de hoofdmap van een USB-flashstation.  
De inhoud van de software-update bevindt zich in een map met de naam **Garmin**.
  - 4 Verwijder de USB-stick veilig uit de computer.
- Installeer de update op de stereo (*De software bijwerken met een voorbereid USB-flashstation, pagina 30*).



## Een software-update downloaden met behulp van de Garmin Express app

Gebruik een lege USB-stick voor updates. Het updateproces wist de inhoud en formatteert de USB-stick opnieuw.

- 1 Schakel de stereo in.
  - 2 Plaats het USB-flashstation in de USB-poort van de stereo.
  - 3 Selecteer  > **Instellingen** > **Werk bij** > **Garmin toestellen opsl.**  
De stereo schrijft een klein bestand op de USB-stick dat door de Garmin Express app wordt gebruikt om de stereo en aangesloten toestellen te identificeren en het juiste updatebestand te downloaden.
  - 4 Verwijder na ongeveer tien seconden de USB-stick uit de stereo.
  - 5 Installeer indien nodig de Garmin Express app op uw computer (*De Garmin Express app installeren op een computer, pagina 29*).
  - 6 Open de Garmin Express app op uw computer.
  - 7 Plaats de USB-stick in de computer.
  - 8 Selecteer, indien beschikbaar, uw schip en toestel of selecteer de optie om een toestel toe te voegen door de USB-stick te lezen.
  - 9 Als er updates beschikbaar zijn, selecteert u **Software-updates** > **Doorgaan**.
  - 10 Lees en accepteer de voorwaarden.
  - 11 Selecteer de stationsletter voor het USB-flashstation.
  - 12 Bekijk de waarschuwing voor herformatteren en selecteer **OK**.
  - 13 Wacht terwijl de software-update naar de USB-stick is gekopieerd.  
**OPMERKING:** Het kopiëren van het updatebestand naar het USB-flashstation kan enkele minuten tot enkele uren duren.
  - 14 Wanneer het proces is voltooid, sluit u de Garmin Express app.
  - 15 Verwijder de USB-stick uit de computer of verwijder deze veilig uit de computer.
- Installeer de update op de stereo (*De software bijwerken met een voorbereid USB-flashstation, pagina 30*).

## De Garmin Express app installeren op een computer

U kunt de Garmin Express app installeren op een Windows® of Mac® computer.

- 1 Ga naar [garmin.com/express](http://garmin.com/express).
- 2 Selecteer **Download voor Windows** of **Download voor Mac**.
- 3 Volg de instructies op het scherm.



## De software bijwerken met een voorbereid USB-flashstation

Voordat u de software bijwerkt, moet u de software-updatebestanden handmatig op een geschikt USB-flashstation laden (*Een software-update handmatig downloaden, pagina 28*) of met behulp van de Garmin Express app (*Een software-update downloaden met behulp van de Garmin Express app, pagina 29*).

### LET OP

Schakel de stereo niet uit en koppel de voeding niet los tijdens een software-update. Als u de stroom tijdens een software-update uitschakelt, kan dat ertoe leiden dat de stereo niet meer reageert.

**OPMERKING:** De stereo kan een paar keer opnieuw starten tijdens het bijwerken van de software. Dit is normaal.

- 1 Schakel de stereo in.
- 2 Nadat de stereo volledig is opgestart, plaatst u de USB-stick in de USB-poort.  
**OPMERKING:** Om de updateprompt automatisch te laten verschijnen, moet u het toestel volledig laten opstarten voordat u het USB-flashstation aansluit.
- 3 Als u wordt gevraagd de software automatisch bij te werken, selecteert u **Installeer nu** om de update te starten en de volgende stap over te slaan.
- 4 Als de updateprompt niet automatisch wordt weergegeven, selecteert u een optie:
  - Als u de stereosoftware wilt bijwerken, selecteert u  > **Instellingen** > **Werk bij** > **Werk toestellen bij**.
  - Als u accessoires wilt bijwerken die zijn aangesloten op de stereo, selecteert u  > **Instellingen** > **Werk bij** > **Accessoires** en vervolgens de naam van het accessoire dat u wilt bijwerken.

### LET OP

Om ervoor te zorgen dat alle accessoires correct worden bijgewerkt, moet u eerst de stereosoftware bijwerken en daarna de accessoires bijwerken.

- 5 Wacht enkele minuten totdat de update is voltooid.
- 6 Laat de USB-stick op zijn plaats zitten terwijl de stereo automatisch opnieuw wordt opgestart.
- 7 Nadat de stereo volledig is opgestart na het opnieuw opstarten, verwijdert u de USB-stick.  
**OPMERKING:** Als het USB-flashstation wordt verwijderd voordat het toestel opnieuw is opgestart, is de update niet voltooid.

## De software bijwerken met de Fusion Audio app

U moet de Fusion Audio app verbinden met een netwerk via een draadloze router of draadloos toegangspunt om een software-update naar de stereo over te brengen. U kunt de software niet bijwerken via een Bluetooth verbinding.

Als u een compatibel Apple toestel hebt, kunt u een Lightning naar-USB-kabel (afzonderlijk verkrijgbaar) gebruiken die is aangesloten op de USB-poort van de stereo en op uw Apple toestel om de stereosoftware bij te werken via de Fusion Audio app.

**OPMERKING:** Als de stereo die u wilt bijwerken zich in een groep bevindt, moet u deze uit de groep verwijderen.

Als de stereo is verbonden met een netwerk met een draadloze router of draadloos toegangspunt, kunt u de stereosoftware bijwerken met de Fusion Audio app, die beschikbaar is voor compatibele Apple of Android op de Apple App Store of in de Google Play store.

### LET OP

Schakel het toestel niet uit en koppel de voeding niet los tijdens een software-update. Als u de stroom tijdens een software-update uitschakelt, kan dat ertoe leiden dat het toestel niet meer reageert.

#### OPMERKING:

- Het toestel kan een paar keer opnieuw starten tijdens het bijwerken van de software. Dit is normaal.
  - U kunt alleen nieuwere versies van software op het toestel programmeren.
- 1 Sluit indien nodig uw smartphone op de stereo aan met behulp van een van de volgende methoden:
    - Sluit uw toestel aan op de stereo via een Bluetooth verbinding.  
**OPMERKING:** U kunt een Bluetooth verbinding gebruiken om toegang te krijgen tot de stereo en de app toe te staan een update te downloaden, maar u moeten overschakelen naar een Wi-Fi verbinding om de update over te brengen naar de stereo.
    - Controleer of uw toestel is verbonden met een draadloze router of een draadloos toegangspunt op hetzelfde netwerk als de stereo.
    - Als u een compatibel Apple toestel hebt, kunt u een Lightning naar-USB-kabel (afzonderlijk verkrijgbaar) gebruiken om uw toestel aan te sluiten op de USB-poort op de stereo.
  - 2 Open de Fusion Audio app en controleer of u de stereo kunt zien in de app.
  - 3 Als het netwerk niet is verbonden met internet, koppelt u het mobiele toestel los van de draadloze router of het draadloze toegangspunt en verbindt u het met een Wi-Fi netwerk met internettoegang of met de draadloze mobiele gegevensverbinding van uw provider.  
**OPMERKING:** U moet uw mobiele toestel verbinden met internet om de benodigde software-updatebestanden te kunnen downloaden.
  - 4 Selecteer in de Fusion Audio app  > **Algemeen** > **Software-update**.
  - 5 Selecteer de **Online software-update**.  
De app downloadt het software-updatebestand.
  - 6 nadat de app het updatebestand heeft gedownload. Sluit het mobiele toestel indien nodig opnieuw aan op een draadloze router of toegangspunt op het netwerk nadat de app het updatebestand heeft gedownload.  
**OPMERKING:** Als u een Apple toestel hebt, kunt u een Lightning naar-USB-kabel (afzonderlijk verkrijgbaar) gebruiken om uw toestel aan te sluiten op de stereo in plaats van een draadloze verbinding te gebruiken.
  - 7 Maak in de Fusion Audio app indien nodig opnieuw verbinding met de stereo.
  - 8 Selecteer indien nodig  > **Algemeen** > **Software-updates** > **Online software-update**.  
De app brengt de software-update over naar de stereo via het Wi-Fi netwerk, de stereo werkt de software bij en start vervolgens opnieuw op.

## Opties voor netwerkupdates

Wanneer u bent verbonden met hetzelfde Garmin BlueNet™ netwerk of Garmin Marine Network als een compatibele Garmin kaartplotter, kunt u de installaties en accessoires van uw compatibele Fusion stereo bijwerken vanaf de kaartplotter.

U kunt een Garmin netwerkupdate uitvoeren waarmee alle Garmin en Fusion toestellen die op het netwerk zijn aangesloten, worden bijgewerkt.

In sommige gevallen kunt u mogelijk niet rechtstreeks met het stereoscherm communiceren om een software-update te starten of hebt u een verborgen stereo die u beheert met een aangesloten Garmin kaartplotter. U kunt een software-update starten voor de stereo of stereo-accessoires op een USB-stick die is aangesloten op de stereo met behulp van de interface op een aangesloten Garmin kaartplotter. U kunt deze methode gebruiken om uw stereo of stereo-accessoires bij te werken als deze zijn aangesloten op een Garmin kaartplotter via een Garmin netwerkverbinding of een NMEA 2000 netwerk (*De software bijwerken met behulp van een USB-flashstation en een aangesloten Garmin kaartplotter, pagina 32*).

### De software bijwerken als onderdeel van een Garmin netwerkupdate

Als de stereo is verbonden met hetzelfde Garmin BlueNet netwerk of Garmin Marine Network als een compatibele Garmin kaartplotter, kunt u een netwerkupdate uitvoeren op de kaartplotter waarmee alle aangesloten Garmin en Fusion toestellen worden bijgewerkt.

- 1 Ga naar [garmin.com/manuals](http://garmin.com/manuals) en zoek de nieuwste versie van de gebruikershandleiding voor uw aangesloten kaartplotter.
- 2 Volg de aanwijzingen in de gebruikershandleiding van de kaartplotter voor het uitvoeren van een netwerkupdate.

De software wordt bijgewerkt op al uw aangesloten toestellen, inclusief de stereo.

### De software bijwerken met behulp van een USB-flashstation en een aangesloten Garmin kaartplotter

Voordat u de software bijwerkt, moet u de software-updatebestanden handmatig op een geschikt USB-flashstation laden (*Een software-update handmatig downloaden, pagina 28*) of met behulp van de Garmin Express app (*Een software-update downloaden met behulp van de Garmin Express app, pagina 29*).

#### LET OP

Schakel de stereo niet uit en koppel de voeding niet los tijdens een software-update. Als u de stroom tijdens een software-update uitschakelt, kan dat ertoe leiden dat de stereo niet meer reageert.

**OPMERKING:** De stereo kan een paar keer opnieuw starten tijdens het bijwerken van de software. Dit is normaal.

- 1 Plaats het USB-flashstation in de USB-poort van de stereo.
- 2 Selecteer **Schip > Media > Opties > Installatie** op een kaartplotter die is verbonden met hetzelfde netwerk als het toestel
- 3 Selecteer de naam van de stereo.
- 4 Selecteer een optie:
  - Als u de stereosoftware wilt bijwerken, selecteert u **Software bijwerken > Werk stereo bij > OK**.
  - Als u accessoires wilt bijwerken die zijn aangesloten op de stereo, selecteert u **Software bijwerken > Accessoires** en selecteert u de naam van het accessoire dat u wilt bijwerken.

#### LET OP

Om ervoor te zorgen dat alle accessoires correct worden bijgewerkt, moet u eerst de stereosoftware bijwerken en daarna de accessoires bijwerken.

- 5 Wacht enkele minuten totdat de update is voltooid.
- 6 Laat het USB-flashstation op zijn plaats zitten en start de stereo opnieuw op, wanneer daar om wordt gevraagd.
- 7 Verwijder de USB-stick.

**OPMERKING:** Als het USB-flashstation wordt verwijderd voordat het toestel opnieuw is opgestart, is de update niet voltooid.

## Problemen oplossen

### De stereo reageert niet op het indrukken van knoppen

- Houd  ingedrukt totdat de stereo wordt uitgeschakeld en schakel de stereo opnieuw in om de stereo te herstellen.
- Houd de stroomvoorziening van de stereo gedurende twee minuten losgekoppeld om het toestel opnieuw in te stellen.

### De stereo wordt steeds afgesloten na aansluiting op een Apple toestel

- Houd de aan-uitknop ingedrukt om de stereo te resetten.
- Reset het Apple toestel. Ga naar [www.apple.com](http://www.apple.com) voor meer informatie.
- Controleer of de nieuwste versies van iTunes® en het besturingssysteem op uw Apple toestel zijn geïnstalleerd.

### De stereo kan mijn verbonden Apple toestel niet vinden

- Zorg ervoor dat uw Apple toestel Interface Accessoire Protocol 2 (iAP2) ondersteunt. Deze stereo is niet compatibel met iAP1 toestellen.
- Controleer of de nieuwste versie van iTunes en het besturingssysteem op uw Apple toestel zijn geïnstalleerd.
- Controleer of de nieuwste versie van de Fusion Audio applicatie op uw Apple toestel is geïnstalleerd.
- Reset het Apple toestel.  
Ga naar [apple.com](http://apple.com) voor meer informatie.
- Neem contact op met uw Fusion dealer of ga naar [support.garmin.com](http://support.garmin.com).

### Mijn Bluetooth audio wordt steeds kort onderbroken

- Controleer of de mediaspeler niet wordt afgedekt of geblokkeerd.  
Bluetooth technologie werkt het best als het signaal een rechte weg aflegt.
- Plaats de mediaspeler binnen een afstand van 10 m (33 ft.) van de stereo.
- Schakel de instelling **Waarneembaar** uit nadat een Bluetooth toestel met de stereo is gekoppeld.

### Op de stereo wordt niet alle informatie over de nummers op mijn Bluetooth bron weergegeven

De beschikbaarheid van informatie bij nummers, zoals titel, naam artiest, afspeelduur en artwork albumomslag hangt af van de functionaliteit van de mediaspeler en de muziekapplicatie.

### De stereo ontvangt geen DAB-zenders

**OPMERKING:** De RA210 stereo heeft geen ingebouwde DAB-module en vereist een compatibele DAB-module en -antenne.

- Controleer of de stereo is ingesteld op een tunerregio waar DAB-zenders worden uitgezonden (*De tunerregio instellen, pagina 19*).
- Controleer of u een compatibele DAB-module en -antenne hebt aangesloten, en of de aansluitingen goed vastzitten.
- Controleer of u zich in een regio bevindt waar DAB-zenders worden uitgezonden.
- Ga voor meer informatie naar [support.garmin.com](http://support.garmin.com) en neem contact op met Product Support.

## Specificaties

Gewicht	350 g (12,4 oz.)
Waterbestendigheid	IEC 60529 IPX6 en IPX7 (alleen voorkant stereo, indien juist geïnstalleerd) <sup>2</sup> IEC 60529 IPX2 (achterkant van stereo)
Bedrijfstemperatuurbereik	Van 0 tot 50°C (van 32 tot 122°F)
Bereik opslagtemperatuur	Van -20 tot 70°C (van -4 tot 158°F)
Ingangsspanning	Van 10,8 tot 16 V gelijkstroom
Stroom (max.)	15 A
Stroom (gedempt)	Minder dan 400 mA
Stroom (uit)	Minder dan 100 mA
Zekering	15 A miniblad-type
NMEA 2000 LEN bij 9 V gelijkstroom	1 (50 mA)
Bluetooth draadloos bereik	Tot 10 m (30 ft.)
ANT draadloos bereik	Tot 3 m (10 ft.)
Draadloze frequenties/draadloze protocollen	Bluetooth 2,4 GHz bij 12 dBm nominaal ANT 2,4 GHz bij 7 dBm nominaal
Kompasveilige afstand	15 cm (5,9 in.)

### Ingebouwde klasse D versterker

Uitgangsvermogen muziek per kanaal	4 x 50 W max. 4 Ohm
Totale output piekvermogen	Max. 200 W
Uitgangsvermogen per kanaal	4 x 26 W RMS bij 14,4 Vdc invoer, 4 Ohm, 10% THD <sup>3</sup>
Lijnuitgangsniveau (max.)	5,5 V (piek-naar-piek)
Aux-ingangsniveau (normaal)	1 V RMS

### Tunerfrequenties

Tuner	Europa en Australazië	VS	Japan
Bereik FM-radiofrequenties	87,5 tot 108 MHz	87,5 tot 107,9 MHz	76 tot 95 MHz
FM-frequentiestap	50 kHz	200 kHz	50 kHz
Bereik AM-radiofrequenties	522 tot 1620 kHz	530 tot 1710 kHz	522 tot 1620 kHz
AM-frequentiestap	9 kHz	10 kHz	9 kHz

<sup>2</sup> Indien correct geïnstalleerd, weerstaat het toestel incidentele blootstelling aan water tot maximaal 1 m diepte gedurende maximaal 30 minuten en is beschermd tegen krachtige waterstralen. Ga voor meer informatie naar [www.garmin.com/waterrating](http://www.garmin.com/waterrating).

<sup>3</sup> De stereo kan het uitgangsvermogen beperken om te voorkomen dat de versterker oververhit raakt en de audiodynamiek behouden blijft.

## Tekeningen stereo-afmeting

### Afmetingen zijkant

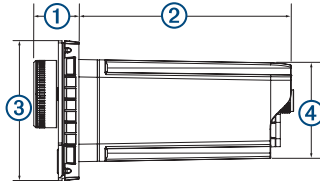

①	22 mm (0,87 in.)
②	104,6 mm (4,12 in.)
③	68 mm (2,68 in.)
④	49,8 mm (1,96 in.)

### Afmetingen bovenkant

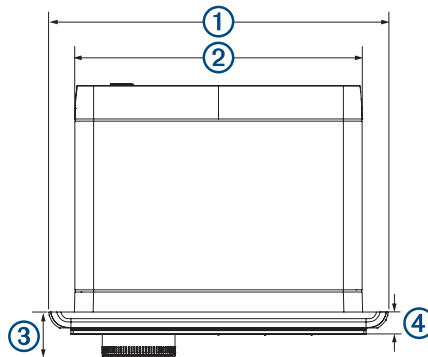

①	157 mm (6,18 in.)
②	130 mm (5,10 in.)
③	22 mm (0,87 in.)
④	10 mm (0,39 inch)

