

# FUSION® MS-RA70/MS-RA70N

ENTERTAINMENTSYSTEEM VOOR OP HET WATER  
GEBRUIKERSHANDLEIDING



NEDERLANDS

**FUSION®**  
FUSIONENTERTAINMENT.COM

© 2015–2016 Garmin Ltd. of haar dochtermaatschappijen

Alle rechten voorbehouden. Volgens copyrightwetgeving mag deze handleiding niet in zijn geheel of gedeeltelijk worden gekopieerd zonder schriftelijke toestemming van Garmin. Garmin behoudt zich het recht voor om haar producten te wijzigen of verbeteren en om wijzigingen aan te brengen in de inhoud van deze handleiding zonder de verplichting te dragen personen of organisaties over dergelijke wijzigingen of verbeteringen te informeren. Ga naar [www.fusionentertainment.com](http://www.fusionentertainment.com) voor de nieuwste updates en aanvullende informatie over het gebruik van dit product.

Garmin®, het Garmin logo, FUSION® en het Fusion logo zijn handelsmerken van Garmin Ltd. of haar dochtermaatschappijen, geregistreerd in de Verenigde Staten en andere landen. Deze handelsmerken mogen niet worden gebruikt zonder de uitdrukkelijke toestemming van Garmin.

Apple®, het Apple logo, iPod touch® en iPhone® zijn handelsmerken van Apple Inc., geregistreerd in de Verenigde Staten en andere landen. Android™ is een handelsmerk van Google Inc. Het Bluetooth® woordmerk en logo's zijn eigendom van Bluetooth SIG, Inc. en voor het gebruik van deze merken door Garmin is een licentie verkregen. NMEA®, NMEA 2000®, en het NMEA 2000 logo zijn geregistreerde handelsmerken van National Maritime Electronics Association. Overige handelsmerken en merknamen zijn het eigendom van hun respectieve eigenaars.

Gemaakt voor iPhone 7 Plus, iPhone 7, iPhone 6s Plus, iPhone 6s, iPhone 6 Plus, iPhone 6, iPhone 5s, iPhone 5c, iPhone 5 en iPod touch (5e en 6e generatie).

"Made for iPod" en "Made for iPhone" geeft aan dat een elektronisch accessoire specifiek is ontworpen om met respectievelijk een iPod of een iPhone verbinding te maken, door de ontwikkelaar is gecertificeerd en voldoet aan de prestatienormen van Apple. Apple is niet verantwoordelijk voor de werking van dit toestel en of het aan de veiligheidsvoorschriften voldoet. Het gebruik van dit accessoire in combinatie met een iPhone heeft mogelijk invloed op de prestaties van draadloze verbindingen.

A02834 B02834

# Inhoudsopgave

	Afmetingen voorkant	7
	Afmetingen zijkant	7
	Afmetingen bovenkant	7
<b>Aan de slag</b>	<b>1</b>	
Bedieningselementen op de stereo	1	<b>Index</b>
Selecteren met de knop	1	<b>8</b>
Een bron selecteren	1	
Tekst invoeren	1	
De helderheid en het contrast van de schermverlichting aanpassen	1	
Stereo-scherm	1	
Mediaspeler aansluiten	1	
Compatibiliteit USB-toestel	2	
Aansluiten op een USB-toestel	2	
Een extern toestel aansluiten	2	
De stereo verbinden met een Garmin® horloge	2	
Het volume aanpassen	2	
Tonen aanpassen	2	
Luidsprekerzones	2	
<b>Afspelen op Bluetooth mediatoestellen</b>	<b>3</b>	
Een compatibel Bluetooth toestel verbinden	3	
Informatie over het bereik van Bluetooth	3	
Een andere Bluetooth bron selecteren	3	
Bluetooth broninstellingen	3	
FUSION-Link smartphone-app	3	
<b>Afspelen via een USB-toestel</b>	<b>3</b>	
Muziek afspelen via een Apple of Android toestel	4	
Muziek afspelen vanaf een USB-flashstation	4	
Nummers in willekeurige volgorde afspelen	4	
Een nummer laten herhalen	4	
<b>Radio</b>	<b>4</b>	
De tunerregio instellen	4	
Een andere radiozender kiezen	4	
Voorinstellingen	4	
Een station als voorkeuzezender instellen	4	
Een voorinstelling in een lijst selecteren	4	
Voorkeuzes verwijderen	4	
<b>DAB afspelen</b>	<b>4</b>	
De tunerregio instellen	5	
Zoeken naar DAB-stations	5	
Een ander DAB-station kiezen	5	
Een DAB-station in een lijst selecteren	5	
Een DAB-station selecteren in een categorie	5	
DAB-voorkeuzezenders	5	
Een DAB-station als voorkeuzezender instellen	5	
Een DAB-voorkeuzezender in een lijst selecteren	5	
DAB-voorinstellingen wissen	5	
<b>Algemene instellingen</b>	<b>5</b>	
<b>Extra stereobedieningsopties</b>	<b>5</b>	
Bekabelde afstandsbedieningen mogelijk	6	
FUSION-Link	6	
Audio bedienen via NMEA 2000	6	
<b>Appendix</b>	<b>6</b>	
Uw MS-RA70/MS-RA70N registreren	6	
Problemen oplossen	6	
De stereo reageert niet op het indrukken van knoppen	6	
De stereo wordt steeds afgesloten na aansluiting op een Apple toestel	6	
De stereo kan mijn verbonden Apple toestel niet vinden	6	
Mijn Bluetooth audio wordt steeds kort onderbroken	6	
Op de stereo wordt niet alle informatie over de nummers op mijn Bluetooth bron weergegeven	6	
Specificaties	6	
Tekeningen stereo-afmeting	7	



## Aan de slag

In deze handleiding worden de functies besproken van zowel de FUSION® MS-RA70 als de FUSION MS-RA70N. Alleen de FUSION MS-RA70N is compatibel met NMEA 2000® en alle onderwerpen waarin wordt verwezen naar NMEA 2000 functionaliteit, zijn uitsluitend van toepassing op de FUSION MS-RA70N.

## Bedieningselementen op de stereo



Draaiknop ①	<ul style="list-style-type: none"> <li>• Draai om het volume aan te passen.</li> <li>• Druk om te schakelen tussen zones.</li> <li>• Houd de knop ten minste één seconde ingedrukt om het subwooferniveau aan te passen.</li> <li>• Draai de knop om door de menu's te bladeren of een instelling aan te passen.</li> <li>• Druk om de gemarkeerde optie te selecteren.</li> </ul>
	<ul style="list-style-type: none"> <li>• Selecteer om een menu te openen.</li> <li>• Selecteer als u wilt terugkeren naar het vorige scherm of menu.</li> </ul>
	Selecteer om de bron te wijzigen ( <a href="#">Een bron selecteren</a> , pagina 1).
	<ul style="list-style-type: none"> <li>• Selecteer om naar het vorige nummer te gaan als u een geschikte bron gebruikt.</li> <li>• AM of FM bron: <ul style="list-style-type: none"> <li>◦ Selecteer om af te stemmen op de vorige zender.</li> <li>◦ Houd ingedrukt om sneller af te stemmen (alleen in handmatige modus).</li> </ul> </li> <li>• AUX bron: Selecteer om de versterking te verminderen voor de aangesloten bron.</li> <li>• DAB bron: Selecteer om terug te gaan naar het vorige DAB-station in de verzameling. Als u het begin van de huidige verzameling bereikt, schakelt de stereo automatisch over naar het laatst beschikbare station in de vorige verzameling.</li> </ul>
	<ul style="list-style-type: none"> <li>• Selecteer om naar het volgende nummer te gaan als u een geschikte bron gebruikt.</li> <li>• AM of FM bron: <ul style="list-style-type: none"> <li>◦ Selecteer om af te stemmen op de volgende zender.</li> <li>◦ Houd ingedrukt om sneller af te stemmen (alleen in handmatige modus).</li> </ul> </li> <li>• AUX bron: Selecteer om de versterking te verhogen voor de aangesloten bron.</li> <li>• DAB bron: Selecteer om verder te gaan naar het volgende DAB-station in de verzameling. Als u het einde van de huidige verzameling bereikt, schakelt de stereo automatisch over naar het eerste beschikbare station in de volgende verzameling.</li> </ul>
	<ul style="list-style-type: none"> <li>• Selecteer om de stereo in te schakelen.</li> <li>• Selecteer om het geluid te dempen als de stereo is ingeschakeld.</li> <li>• Houd ingedrukt om de stereo uit te schakelen.</li> </ul>
	<ul style="list-style-type: none"> <li>• Selecteer om te pauzeren of te hervatten.</li> <li>• AM of FM bron: <ul style="list-style-type: none"> <li>◦ Selecteer om te bladeren door de afstemmodi (automatisch, handmatig) en de voorkeuzes (indien twee of meer voorkeuzes zijn opgeslagen).</li> <li>◦ Houd ingedrukt om dit station als een voorkeuze in te stellen.</li> </ul> </li> <li>• DAB bron: Selecteer om te zoeken naar DAB-stations.</li> </ul>

## Selecteren met de knop

U kunt de knop gebruiken om de items op het scherm te markeren en te selecteren.

- Draai de knop om een item op het scherm te selecteren.
- Druk op de knop om de gemarkeerde optie te selecteren.

## Een bron selecteren

- 1 Selecteer .
- 2 Selecteer een optie:
  - Draai de knop om een bron te selecteren.
  - Selecteer meerdere keren om een bron te markeren.
- 3 Druk op de knop om de bron te selecteren.

## Tekst invoeren

U kunt tekst invoeren om enkele instellingsvelden op dit toestel te wijzigen.

- 1 Selecteer in een instellingsveld waarin u tekst kunt invoeren om de bestaande tekens te wissen.
- 2 Kies een letter met de knop en druk erop om deze te kiezen.
- 3 Voltooi de invoer van de tekst door meer letters toe te voegen.
- 4 Selecteer om de nieuwe tekst op te slaan.

## De helderheid en het contrast van de schermverlichting aanpassen

- 1 Selecteer > **INSTELLINGEN** > **LCD**.
- 2 Druk op de knop om de helderheid of het contrast te selecteren.
- 3 Pas de helderheid of het contrast aan.
- 4 Selecteer om het menu te sluiten.

## Stereo-scherm

De informatie die wordt weergegeven op het stereo-scherm varieert afhankelijk van de geselecteerde bron. In dit voorbeeld speelt de stereo een nummer af op een mobiel iPhone® toestel.

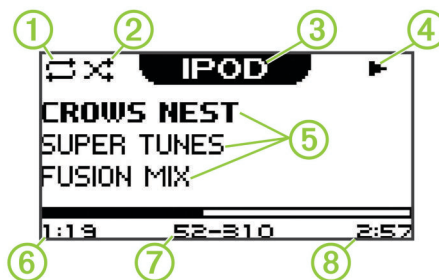

①	Statuspictogram Herhalen
②	Statuspictogram Willekeurige volgorde
③	Bron
④	Statuspictogram Afspelen
⑤	Track-informatie (indien beschikbaar)
⑥	Verstreken tijd
⑦	Huidige track-nummer van het totale aantal nummers in de afspeellijst (indien beschikbaar)
⑧	Duur van nummer

## Mediaspeler aansluiten

### ⚠ VOORZICHTIG

Verwijder de mediaspeler altijd uit de stereo-installatie als u deze niet gebruikt. Laat het toestel niet achter in uw voertuig. Dit verkleint de kans op diefstal en schade door extreme temperaturen.

Verwijder de mediaspeler niet tijdens het varen en voorkom dat de stereo-installatie u op enige manier kan afleiden terwijl u het

vaartuig bestuurt. Houd u aan alle wetgeving voor watersport die betrekking heeft op het gebruik.

De stereo is geschikt voor verschillende mediaspelers, waaronder smartphones en andere mobiele toestellen. U kunt een compatibele mediaspeler aansluiten via een Bluetooth® draadloze verbinding of een USB-kabel op de USB-poort.

**OPMERKING:** Als u een ondersteund mediaspeler aansluit op de USB-poort, moet u Bluetooth op de mediaspeler uitschakelen of de Bluetooth verbinding ontkoppelen van de stereo om mogelijke problemen bij het afspelen van media te voorkomen.

### Compatibiliteit USB-toestel

Met een USB-flashstation of de USB-kabel die bij uw mediaspeler is meegeleverd, kunt u een mediaspeler of mobiel toestel aansluiten op de USB-poort.

De stereo is compatibel met iAP2 Apple® toestellen zoals de iPhone 7 Plus, iPhone 7, iPhone 6s Plus, iPhone 6s, iPhone 6 Plus, iPhone 6, iPhone 5s, iPhone 5c, iPhone 5 en iPod touch® (5e en 6e generatie).

De stereo is compatibel met Android™ toestellen die ondersteuning bieden voor het Android Open Accessory (AOA) protocol.

**OPMERKING:** De stereo is niet compatibel met Android toestellen in de MTP- of PTP-modus. Zie de instructies voor uw Android toestel om verbinding te maken via AOA, indien nodig.

De stereo is compatibel met mediaspelers en andere USB-toestellen voor massaopslag, zoals USB-flashstations. Voor het afspelen van muziek vanaf USB-flashstations gelden de volgende voorwaarden:

- Het USB-toestel voor massaopslag moet de indeling van het FAT32-bestandssysteem hebben.
- De muziekbestanden moeten de MP3-bestandsindeling hebben.
- Elke map op het toestel voor massaopslag kan maximaal 250 MP3-bestanden bevatten.

### Aansluiten op een USB-toestel

U kunt een USB-toestel aansluiten op de USB-poort van de stereo.

- 1 Zoek de USB-poort op de achterzijde van de stereo.
- 2 Sluit het USB-toestel aan op de USB-poort.
- 3 Selecteer de USB-bron.

### Een extern toestel aansluiten

U kunt verschillende hulptoestellen aansluiten op de stereo. Deze toestellen hebben RCA-connectors, een lijnuitgang of een hoofdtelefoonconnector.

- 1 Zoek de connectors voor externe toestellen op de kabelboom.
- 2 Sluit zo nodig een RCA-naar-3,5 mm verloopkabel aan op het externe toestel.
- 3 Sluit het externe toestel aan op de RCA-connectors op de kabelboom.

### De versterking aanpassen voor het externe toestel

U kunt de versterking voor het aangesloten externe toestel aanpassen om een volumeniveau te bereiken dat gelijk is aan dat van andere mediabronnen. U kunt de versterking aanpassen in stappen van 1 dB.

- 1 Selecteer een externe bron.
- 2 Selecteer een optie:
  - Selecteer ►► om de versterking te vergroten.
  - Selecteer ◀◀ om de versterking te verkleinen.

Externe toestel	Aanbevolen versterkingsinstelling (dB)
Draagbare mediaspeler met hoofdtelefoonuitgang	van -9 dB tot -6 dB
Cd/dvd-speler met lijnuitgang	-6 dB
Draagbare mediaspeler met lijnuitgang	0 dB
Spelconsole met lijnuitgang	0 dB
Oudere audio-/visuele apparatuur met lijnuitgang (bijvoorbeeld VHS of cassette-deck)	van 6 dB tot 9 dB

**OPMERKING:** Om bij gebruik van een draadbare mediaspeler met hoofdtelefoonuitgang de audiokwaliteit te optimaliseren kan het nodig zijn om de volumeregeling op de mediaspeler aan te passen in plaats van de versterking.

### De stereo verbinden met een Garmin® horloge

Ga voor een lijst van compatibele Garmin horloges naar [www.fusionentertainment.com/marine](http://www.fusionentertainment.com/marine).

Raadpleeg voor meer informatie over het horloge de horlogehandleiding op [www.garmin.com/manuals](http://www.garmin.com/manuals).

- 1 Installeer aan de hand van de instructies in de horlogehandleiding de FUSION-Link™ app uit de Connect IQ™ store op het horloge.
- 2 Selecteer de **BT** bron op de stereo.
- 3 Selecteer  > **ZICHTBAAR**.  
De stereo blijft gedurende twee minuten detecteerbaar.
- 4 Breng het horloge binnen 3 m (10 ft.) van de stereo.  
**OPMERKING:** Zorg ervoor dat u minstens 10 m (33 ft.) bij andere ANT® toestellen vandaan bent tijdens het koppelen.
- 5 Open de FUSION-Link app op het horloge.  
Als u de app op het horloge de eerste keer opent, wordt het horloge automatisch gekoppeld en verbonden met de stereo. Als u het horloge wilt koppelen met een andere stereo, selecteert u in de FUSION-Link app **Instellingen > Koppel nieuwe**.
- 6 Via de FUSION-Link app op het horloge kunt u muziek afspelen.

Als de toestellen gekoppeld, ingeschakeld en binnen bereik zijn, worden ze automatisch verbonden en wordt de app op het horloge geopend.

### Het volume aanpassen

- 1 Gebruik de knop om het volume aan te passen.
- 2 Druk indien nodig op de knop om tussen zones te schakelen.  
**TIP:** Als u alle zones tegelijk wilt bedienen, drukt u de knop in tot alle zones zijn gemarkeerd.

### Tonen aanpassen

- 1 Selecteer  > **INSTELLINGEN > TOON**.
- 2 Gebruik de knop om het niveau aan te passen.
- 3 Druk op de knop om over te schakelen naar een andere toon.

### Luidsprekerzones

U kunt luidsprekers in één ruimte groeperen in luidsprekerzones. Hierdoor kunt u het geluidsniveau van de zones apart regelen. U kunt bijvoorbeeld het geluid in de cabine zachter zetten en aan dek harder.

Voeding voor zones 1 en 2 wordt geleverd via de ingebouwde klasse AB versterker. Als u de twee lijnuitgangen en de twee subwooferuitgangen wilt gebruiken, moet u externe versterkers aansluiten.

U kunt voor elke zone de balans en het maximumvolume instellen en u kunt elke zone een naam geven. U kunt het subwooferniveau instellen voor zone 1.



## Luidsprekerzones instellen

1 Selecteer  > **INSTELLINGEN** > **ZONE**.

2 Selecteer een zone.

3 Selecteer een of meer opties:

**OPMERKING:** Niet alle opties zijn beschikbaar voor alle zones.

- Als u zones 1 en 2 wilt koppelen, selecteert u **AAN ZONE 1 KOPPELEN** om de optieknop te vullen (alleen zone 2).
- Als u de balans van rechter- en linkerluidspreker voor deze zone wilt bijstellen, selecteert u **BALANS** en stelt u de balans in met de knop.
- Als u het maximumvolume voor deze zone wilt beperken, selecteert u **VOLUMELIMIET** en stelt u de limiet in met de knop.
- Als u het subwooferfilter wilt instellen, selecteert u **SUB FILTER** en stelt u het filter in met de knop (alleen zone 1).
- Als u het subwooferniveau wilt instellen, selecteert u **SUBLEVEL** en stelt u het niveau in met de knop (alleen zone 1).  
**TIP:** Als u het subwooferniveau in een scherm wilt weergeven, houdt u de knop drie seconden ingedrukt.
- Als u de zone een bepaalde naam wilt geven, selecteert u **NAAM ZONE** (*Tekst invoeren, pagina 1*).

## Zones koppelen

1 Selecteer  > **INSTELLINGEN** > **ZONE** > **ZONE 2**.

2 Selecteer **AAN ZONE 1 KOPPELEN** om de knop te vullen.

Als de zones 1 en 2 zijn gekoppeld, wordt  weergegeven tussen zones 1 en 2 op het volumescherm.

## Het subwooferfilter aanpassen

U kunt via de instelling voor het subwooferfilter de subwooferafsluitfrequentie regelen om de door luidsprekers en subwoofer geproduceerde geluidsmix te verbeteren. Audiosignalen boven de geselecteerde frequentie worden niet doorgegeven aan de subwoofer. De instelling is van toepassing op beide subwooferuitgangen.

- 1 Selecteer  > **INSTELLINGEN** > **ZONE** > **ZONE 1** > **SUB FILTER**.
- 2 Selecteer een frequentie.
- 3 Druk op de knop om de selectie op te slaan.

## Afspelen op Bluetooth mediatoestellen

U kunt de stereo koppelen met maximaal acht Bluetooth mediatoestellen.

U kunt de afspeelfuncties bedienen via de knoppen, maar u kunt niet bladeren door de muziekverzameling. U moet het nummer of de afspeellijst selecteren op het mediatoestel.

De beschikbaarheid van informatie bij nummers, zoals titel, naam artiest en afspeelduur hangt af van de functionaliteit van de mediaspeler en de muziekapplicatie. De statuspictogrammen Willekeurige volgorde en Herhalen worden niet ondersteund via Bluetooth draadloze technologie.

## Een compatibel Bluetooth toestel verbinden

U kunt media afspelen met een compatibel Bluetooth toestel via de draadloze Bluetooth verbinding.

- 1 Selecteer de Bluetooth bron.
- 2 Selecteer  > **ZICHTBAAR** om de stereo zichtbaar te maken op uw compatibele Bluetooth toestel.

**OPMERKING:** Om te voorkomen dat draadloze audiostreaming via Bluetooth wordt onderbroken, is de stereo slechts twee minuten detecteerbaar. Als het langer dan twee

minuten duurt om een compatibel toestel te verbinden, moet u deze stap herhalen.

- 3 Schakel Bluetooth in op uw compatibele Bluetooth toestel.
- 4 Breng het compatibele Bluetooth toestel binnen 10 m (33 ft.) van de stereo.
- 5 Zoek op uw compatibele Bluetooth toestel naar Bluetooth toestellen.
- 6 Selecteer de stereo uit de lijst met gedetecteerde toestellen.
- 7 Volg de instructies op het scherm voor het koppelen en verbinden met de gevonden stereo.  
Tijdens het koppelen vraagt uw compatibele Bluetooth toestel mogelijk om een code op te stereo te bevestigen. De stereo geeft geen code weer, maar maakt wel verbinding als u het bericht op het Bluetooth toestel bevestigt.
- 8 Als uw compatibele Bluetooth toestel niet direct verbinding maakt met de stereo, herhaalt u de stappen 1 t/m 7.

## Informatie over het bereik van Bluetooth

De stereo en draadloze Bluetooth toestellen hebben een bereik van 10 m (33 ft.). Zorg voor optimale prestaties dat er zich geen voorwerpen tussen het draadloze Bluetooth toestel en de stereo bevinden.

## Een andere Bluetooth bron selecteren

Als meerdere Bluetooth toestellen zijn gekoppeld met de stereo, kunt u zo nodig een andere bron selecteren. U kunt de stereo verbinden met maximaal acht Bluetooth toestellen.

- 1 Als de **BLUETOOTH** bron is geselecteerd, kiest u .
- 2 Selecteer een Bluetooth toestel.

## Bluetooth broninstellingen

Als de **BLUETOOTH** bron is geselecteerd, kiest u .

**ZICHTBAAR:** Maakt de stereo zichtbaar op Bluetooth toestellen. Om te voorkomen dat audiostreaming wordt onderbroken, wordt deze instelling binnen twee minuten na koppeling van een Bluetooth toestel met de stereo automatisch uitgeschakeld.

**VERWIJDER TOESTEL:** Hiermee koppelt u het Bluetooth toestel los van de stereo. Als u op dit Bluetooth toestel weer naar audio wilt luisteren, moet u het toestel weer koppelen.

## FUSION-Link smartphone-app

Met de FUSION-Link smartphone-app op uw compatibele Apple of Android toestel kunt u het stereovolume aanpassen, de bron wijzigen, de afspeelfunctie bedienen en sommige stereo-instellingen aanpassen.

De app communiceert met de stereo via de Bluetooth verbinding voor het mobiele toestel. U moet uw compatibele toestel via Bluetooth met de stereo verbinden om de app te gebruiken.

Ga voor informatie over de FUSION-Link smartphone-app voor compatibele Apple of Android toestellen naar de Apple App Store<sup>SM</sup> of de Google Play<sup>TM</sup> store.

## Afspelen via een USB-toestel

U kunt verschillende USB-mediaspelers en smartphones aansluiten op de stereo. U kunt bijvoorbeeld een Android smartphone, een USB-flashstation of een compatibel Apple toestel aansluiten. Hoe u toegang krijgt tot de USB-bron hangt af van het type mediaspeler dat is aangesloten. De stereo is ontworpen voor gebruik met één USB-verbinding tegelijk. U moet een USB-toestel ontkoppelen, voordat u verbinding kunt maken met een ander toestel.

**OPMERKING:** Als u een Apple mediaspeler aansluit op de USB-poort van de stereo, moet u Bluetooth op de mediaspeler uitschakelen of de Bluetooth aansluiting ontkoppelen van de

stereo om mogelijke problemen met het afspelen van media te voorkomen.

Mediaspeler	Bronselecties
Android toestel	ANDROID
Apple toestel	IPOD
USB-flashstation	USB
MP3 mediaspeler (als toestel voor massaopslag)	USB <b>OPMERKING:</b> Als uw MP3 mediaspeler geen massaopslag ondersteunt via een USB-verbinding, moet u de speler aansluiten op de stereo als extern toestel ( <i>Een extern toestel aansluiten, pagina 2</i> ).

De beschikbaarheid van informatie bij nummers, zoals titel, naam artiest en afspeelduur hangt af van de functionaliteit van de mediaspeler en de muziekapplicatie.

## Muziek afspelen via een Apple of Android toestel

- 1 Verbind een compatibel Apple of Android toestel met de stereo via USB of Bluetooth.
- 2 Selecteer de juiste bron.
- 3 Open een muziekapplicatie op het verbonden Apple of Android toestel en begin met afspelen.

Met de knoppen op de stereo kunt u nummers afspelen, pauzeren en overslaan.

## Muziek afspelen vanaf een USB-flashstation

- 1 Sluit een compatibel USB-flashstation of compatibele mediaspeler aan op de stereo.
- 2 Selecteer de **USB** bron.
- 3 Selecteer .
- 4 Selecteer de naam van het USB-station om te zien welke bestandsstructuur het USB-flashstation of de mediaspeler heeft.
- 5 Selecteer een nummer om af te spelen.

## Nummers in willekeurige volgorde afspelen

De functie Afspelen in willekeurige volgorde is alleen beschikbaar op de USB bron.

**OPMERKING:** De functie Afspelen in willekeurige volgorde kan worden bediend via de muziekapplicatie op aangesloten Apple en Android toestellen, als de functie door de applicatie wordt ondersteund.

- 1 Selecteer  op de **USB** bron.
- 2 Selecteer **SHUFFLE**.

## Een nummer laten herhalen

De functie Nummer herhalen is alleen beschikbaar op de USB bron.

**OPMERKING:** De functie Nummer herhalen kan worden bediend via de muziekapplicatie op aangesloten Apple en Android toestellen, als de functie door de applicatie wordt ondersteund.

- 1 Selecteer  op de **USB** bron.
- 2 Selecteer **HERHALEN**.

## Radio

Als u AM- of FM-radio wilt beluisteren, moet op de stereo een geschikte nautische AM/FM-antenne zijn aangesloten en moet het toestel zich binnen bereik van een zendstation bevinden.

Raadpleeg de installatiehandleiding bij de stereo voor instructies over het aansluiten van een AM/FM-antenne.

Om DAB-stations te kunnen beluisteren, moet u beschikken over de juiste apparatuur (*DAB afspelen, pagina 4*). Raadpleeg de installatie-instructies bij uw adapter en antenne voor instructies voor het aansluiten van een DAB-adapter en -antenne.

## De tunerregio instellen



U moet de regio selecteren waar u zich bevindt om AM- en FM-zenders goed te ontvangen.

Als u verbinding hebt met een compatibele DAB-module en -antenne (niet meegeleverd), moet u de regio selecteren waar u bent om DAB-stations goed te ontvangen.

**OPMERKING:** DAB-stations zijn niet in alle regio's beschikbaar.

- 1 Selecteer  > **INSTELLINGEN** > **REGIO TUNER**.
- 2 Selecteer de regio waar u bent.

## Een andere radiozender kiezen

- 1 Selecteer een toepasselijke bron, zoals **FM**.
- 2 Selecteer  meerdere keren om door de afstemmodi te bladeren:
  - Selecteer **AUTO** om te scannen en automatisch te stoppen bij de eerstvolgende zender.
  - Selecteer **HANDMATIG** om handmatig een zender te selecteren.
  - Selecteer **VOORINSTELLINGEN** om een opgeslagen voorkeuzezender te selecteren.
- 3 Selecteer  of  om op de zender af te stemmen.

## Voorinstellingen

U kunt uw favoriete AM- en FM-stations opslaan als voorkeuzezenders.

### Een station als voorkeuzezender instellen

- 1 Selecteer een geschikte bron en stem de stereo af op een station.
- 2 Selecteer  > **VOORINSTELLINGEN**.
- 3 Selecteer **HUIDIGE OPSLAAN**.

**TIP:** U kunt het geselecteerde station snel opslaan als voorkeuzezender door  ingedrukt te houden.

### Een voorinstelling in een lijst selecteren

Voordat u een voorinstelling kunt selecteren in een lijst dient u tenminste één station of kanaal in te stellen als voorinstelling.

- 1 Selecteer een geschikte bron.
- 2 Selecteer  > **VOORINSTELLINGEN**.
- 3 Selecteer een voorinstelling in de lijst.

### Voorkeuzes verwijderen

- 1 Selecteer een geschikte bron en vervolgens  > **VOORINSTELLINGEN** > **VOORINSTELLING WISSEN**.
- 2 Selecteer een optie:
  - Als u een enkele voorkeuzezender wilt verwijderen, selecteert u de zender.
  - Als u alle voorkeuzezenders wilt verwijderen, selecteert u **ALLE VOORINSTELLINGEN WISSEN**.

## DAB afspelen

Wanneer u een compatibele Digital Audio Broadcasting (DAB)-module en -antenne installeert, zoals de MS-DAB100A met de MS-RA70/MS-RA70N stereo, kunt u afstemmen op DAB-stations.



DAB-uitzendingen zijn niet in alle regio's beschikbaar. Als de stereo niet is ingesteld op een compatibele regio, is de DAB bron niet beschikbaar.



## De tunerregio instellen

U moet de regio selecteren waar u zich bevindt om DAB-stations goed te ontvangen.



- 1 Selecteer  > **INSTELLINGEN** > **REGIO TUNER**.
- 2 Selecteer de regio waar u bent.

## Zoeken naar DAB-stations



Voordat u kunt zoeken naar DAB-stations, moet u een compatibele DAB-module en -antenne (apart verkrijgbaar) op uw stereo aansluiten. Omdat DAB-signalen alleen in bepaalde landen worden uitgezonden, moet u de tunerregio instellen op een land waarin deze worden uitgezonden.

- 1 Selecteer de **DAB** bron.
- 2 Selecteer  om te zoeken beschikbare DAB-stations.  
Als het zoeken is voltooid, wordt het eerste station in de verzameling afgespeeld.  
**OPMERKING:** Nadat de eerste scan is voltooid, kunt u  opnieuw selecteren om opnieuw te zoeken naar DAB-stations. Nadat het opnieuw zoeken is voltooid, speelt het systeem het eerste station in de verzameling waarnaar u luisterde voordat u begon met zoeken af.



## Een ander DAB-station kiezen

- 1 Selecteer de **DAB** bron.
- 2 Selecteer indien nodig  om te zoeken naar lokale DAB-stations.
- 3 Selecteer  of  om een ander station te kiezen.  
Als u het einde van de huidige verzameling bereikt, schakelt de stereo automatisch over naar het eerste beschikbare station in de volgende verzameling.

## Een DAB-station in een lijst selecteren

- 1 Selecteer de **DAB** bron.
- 2 Selecteer indien nodig  om te zoeken naar lokale DAB-stations.
- 3 Selecteer  > **BLADER** > **ZENDERS**.
- 4 Selecteer een station in de lijst.

## Een DAB-station selecteren in een categorie

- 1 Selecteer de **DAB** bron.
- 2 Selecteer indien nodig  om te zoeken naar lokale DAB-stations.
- 3 Selecteer  > **BLADER** > **CATEGORIEËN**.
- 4 Selecteer een categorie in de lijst.
- 5 Selecteer een station in de lijst.

## DAB-voorkeuzezenders

U kunt uw favoriete DAB-stations instellen als voorkeuzezender.

U kunt maximaal 15 DAB-stations instellen als voorkeuzezender.

## Een DAB-station als voorkeuzezender instellen

- 1 Stem de stereo op een DAB-station af met de **DAB** bron geselecteerd.
- 2 Selecteer  > **BLADER** > **VOORINSTELLINGEN** > **HUIDIGE OPSLAAN**.

**TIP:** U kunt het geselecteerde DAB-station snel opslaan als voorkeuzezender door  ingedrukt te houden.

## Een DAB-voorkeuzezender in een lijst selecteren

Voordat u een DAB-voorkeuzezender kunt selecteren in een lijst dient u ten minste één DAB-station in te stellen als voorkeuzezender.

- 1 Selecteer de **DAB** bron.
- 2 Selecteer  > **BLADER** > **VOORINSTELLINGEN** > **VOORINSTELLINGEN BEKIJKEN**.
- 3 Selecteer een voorkeuzezender in de lijst.

## DAB-voorinstellingen wissen

- 1 Selecteer  > **BLADER** > **VOORINSTELLINGEN** met de **DAB** bron geselecteerd.
- 2 Selecteer een optie:
  - Als u één voorinstelling wilt verwijderen, selecteert u **VOORINSTELLING WISSEN** en vervolgens de voorinstelling.
  - Als u alle voorinstellingen wilt verwijderen, selecteert u **ALLE VOORINSTELLINGEN WISSEN**.

## Algemene instellingen

Selecteer  > **INSTELLINGEN**.

**OPMERKING:** Als een optieknop is gevuld, is de optie ingeschakeld. Als de optieknop leeg is, is de optie uitgeschakeld.

**ZONE:** Hiermee kunt u de luidsprekerzones configureren.

**ZONE > TOON:** Hiermee regelt u de bastonen, middentonen en hoge tonen.

**LCD:** Hiermee kunt u de instellingen voor helderheid en contrast van de schermverlichting aanpassen (*De helderheid en het contrast van de schermverlichting aanpassen, pagina 1*).

**ENERGIE BESPAREN:** Schakelt de LCD-verlichting na één minuut inactiviteit uit om de batterij te sparen.

**TAAL:** Hiermee kunt u de taal op het toestel instellen.

**REGIO TUNER:** Hiermee stelt u de regio in die wordt gebruikt door de FM, AM en DAB-bronnen.

**TELEFOON DEMPEN:** Hiermee stelt u het gedrag van de dempfunctie in als het toestel is verbonden met een handsfree mobiele telefoon. Als een oproep wordt ontvangen, kan het toestel de audio-uitvoer dempen of de oproep zenden via de AUX ingang. Raadpleeg de instructies bij uw handsfree set.

**KIES TOESTELNAAM:** Hiermee stelt u een naam in voor deze stereo (*Tekst invoeren, pagina 1*).

**BIJWERKEN > SOFTWARE BIJWERKEN:** Hiermee kunt u de stereo bijwerken via een geldig software-updatebestand op een aangesloten USB-flashstation.

**BIJWERKEN > MS-NRX200:** (alleen FUSION MS-RA70N) Hiermee kunt u compatibele afstandsbedieningen op hetzelfde NMEA 2000 netwerk bijwerken via een geldig software-updatebestand op een aangesloten USB-flashstation.

**BIJWERKEN > DAB MODULE:** Hiermee kunt u een aangesloten DAB-module bijwerken via een geldig software-updatebestand op een aangesloten USB-flashstation.

**BIJWERKEN > HERSTEL FABRIEKSINSTELLINGEN:** Hiermee herstelt u alle fabrieksinstellingen van het toestel.

**OVER:** Geeft de softwareversies van de stereo, FUSION-Link™ en aangesloten afstandsbediening weer.

## Extra stereobedieningsopties

Mits verbonden met een optioneel NMEA 2000 netwerk, kunnen FUSION MS-RA70N modellen worden bediend vanaf compatibele toestellen, zoals een FUSION NRX200

afstandsbediening of een compatibele multifunctionele display op hetzelfde NMEA 2000 netwerk.

## Bekabelde afstandsbedieningen mogelijk

De stereo kan worden bediend via compatibele FUSION bekabelde afstandsbedieningen die zijn geïnstalleerd in de audiozones over het hele schip. Via de afstandsbediening is het entertainmentsysteem even gemakkelijk te bedienen als via de hoofdstereo-installatie.

Bekabelde afstandsbedieningen werken via een bestaand NMEA 2000 netwerk. U kunt de stereo bedienen met alle afstandsbedieningen die op hetzelfde NMEA 2000 netwerk als de stereo zijn aangesloten.

De afstandsbediening kan ook fungeren als een NMEA® display waarop NMEA navigatiegegevens of nautische prestatiegegevens afkomstig van andere NMEA toestellen in een bestaand NMEA 2000 netwerk worden weergegeven.

## FUSION-Link

Dankzij FUSION-Link technologie kunt u aan het roer, op de flybridge of in het navigatiestation van het schip compatibele FUSION entertainmentsystemen op compatibele multifunctionele schermen volledig bedienen. Op een overzichtelijke console kunt u de ingebouwde entertainmentsystemen eenvoudig bedienen.

Het compatibele multifunctionele scherm wordt de portal waarop alle audiofuncties op het schip worden bediend, ongeacht waar de stereo op de boot is geplaatst. De stereo met FUSION-Link technologie kan uit zicht worden geplaatst bij beperkte ruimte. Gebruikers hebben alleen toegang nodig tot de stereo om verwisselbare media te vervangen.

De FUSION-Link technologie in dit toestel werkt via bestaande industriestandaard NMEA 2000 netwerken.

Een lijst van FUSION-Link compatibele producten van bedrijven die samenwerken met FUSION kunt u vinden op [www.fusionentertainment.com](http://www.fusionentertainment.com).

## Audio bedienen via NMEA 2000

NMEA 2000 is de meest gangbare protocol voor datacommunicatie op schepen. Het is de standaard geworden voor de uitwisseling van navigatie- en motorbeheergegevens op schepen. Als eerste in de industrie heeft FUSION op afstand te bedienen audiosystemen gelanceerd die zijn voorzien van NMEA 2000 functionaliteit. Zo kan de gebruiker een reeks beschikbare NMEA telegrammen volgen.

Ga naar [www.fusionentertainment.com](http://www.fusionentertainment.com) voor een volledige lijst met ondersteunde NMEA telegrammen.

## Appendix

### Uw MS-RA70/MS-RA70N registreren

Vul de onlineregistratie vandaag nog in zodat wij u beter kunnen helpen.

- Ga naar [www.fusionentertainment.com](http://www.fusionentertainment.com).
- Bewaar uw originele aankoopbewijs of een fotokopie op een veilige plek.

### Problemen oplossen

#### De stereo reageert niet op het indrukken van knoppen

- Schakel de stereo gedurende twee minuten uit om het toestel opnieuw in te stellen.

#### De stereo wordt steeds afgesloten na aansluiting op een Apple toestel

- Houd de aan-uitknop ingedrukt om de stereo te resetten.

- Reset het Apple toestel. Ga naar [www.apple.com](http://www.apple.com) voor meer informatie.
- Controleer of de nieuwste versies van iTunes® en het besturingssysteem op uw Apple toestel zijn geïnstalleerd.

#### De stereo kan mijn verbonden Apple toestel niet vinden

- Controleer of de nieuwste versies van iTunes en het besturingssysteem op uw Apple toestel zijn geïnstalleerd.
- Controleer of de nieuwste versie van de FUSION-Link applicatie op uw Apple toestel is geïnstalleerd.
- Reset het Apple toestel.  
Ga naar [www.apple.com](http://www.apple.com) voor meer informatie.
- Neem contact op met uw FUSION dealer of stuur een e-mail naar FUSION via [www.fusionentertainment.com](http://www.fusionentertainment.com).

#### Mijn Bluetooth audio wordt steeds kort onderbroken

- Controleer of de mediaspeler niet wordt afgedekt of geblokkeerd.  
Bluetooth technologie werkt het best als het signaal een rechte weg aflegt.
- Plaats de mediaspeler binnen een afstand van 10 m (33 ft.) van de stereo.
- Schakel de instelling **ZICHTBAAR** uit nadat een Bluetooth toestel met de stereo is gekoppeld.

#### Op de stereo wordt niet alle informatie over de nummers op mijn Bluetooth bron weergegeven

De beschikbaarheid van informatie bij nummers, zoals titel, naam artiest, afspeelduur en artwork albumomslag hangt af van de functionaliteit van de mediaspeler en de muziekapplicatie.

Artwork voor het albumomslag en de statuspictogrammen Willekeurige volgorde en Herhalen worden niet ondersteund door Bluetooth technologie.

## Specificaties

Algemeen	
Gewicht	556 g (19,6 oz.)
Waterbestendigheid	IEC 60529 IPX7 (voorzijde), IEC 60529 IPX3 (achterzijde)
Bedrijfstemperatuurbereik	Van 0 tot 50°C (van 32 tot 122°F)
Bereik opslagtemperatuur	Van -20 tot 70°C (van -4 tot 158°F)
Ingangsspanning	Van 10,8 tot 16 V gelijkstroom
Stroom (max.)	15 A
Stroom (gedempt)	Minder dan 900 mA
Stroom (stand-by)	FUSION MS-RA70: Minder dan 5 mA FUSION MS-RA70N: Minder dan 15 mA
NMEA 2000 LEN	1 (50 mA)
ANT draadloos bereik	Tot 3 m (10 ft.)
Kompasveilige afstand	15 cm (5,9 inch)

#### Ingebouwde versterker van klasse AB

Uitgangsvermogen muziek per kanaal	Max. 50 W x 4 kanalen bij 4 Ohm per kanaal
Totaal uitgangsvermogen muziek	Max. 200 W

Tuner	Europa en Australazië	VS	Japan
Bereik FM-radiofrequenties	Van 87,5 tot 108 MHz	Van 87,5 tot 107,9 MHz	Van 70 tot 95 MHz
FM-frequentiestap	50 kHz	200 kHz	50 kHz

Tuner	Europa en Australazië	VS	Japan
Bereik AM-radiofrequenties	Van 522 tot 1620 kHz	Van 530 tot 1710 kHz	Van 522 tot 1620 kHz
AM-frequentiestap	9 kHz	10 kHz	9 kHz

## Tekeningen stereo-afmeting

### Afmetingen voorkant

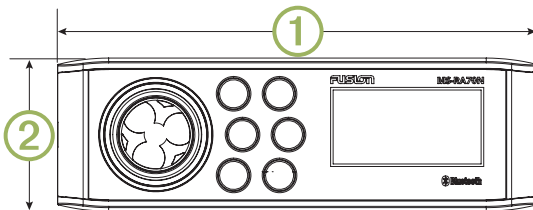

①	188 mm (7,40 inch)
②	60 mm (2,36 inch)

### Afmetingen zijkant

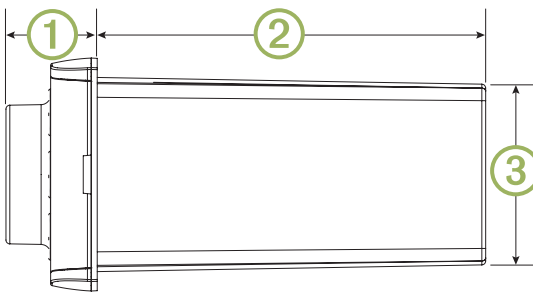

①	23,5 mm (0,93 inch)
②	100 mm (3,94 inch)
③	50 mm (1,97 inch)

### Afmetingen bovenkant

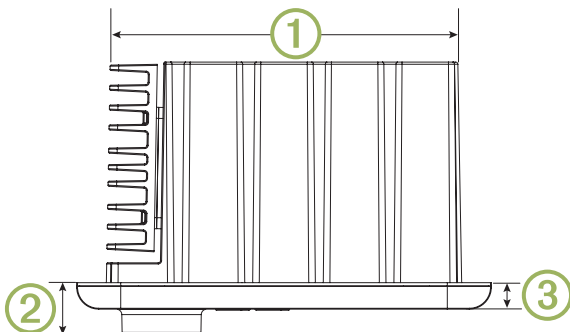

①	161 mm (6,34 inch)
②	23,5 mm (0,93 inch)
③	12 mm (0,47 inch)

# Index

## A

aan-uitknop **1**  
afstandsbediening **6**  
AM **4**  
Android toestel **3, 4**  
ANT toestellen **2**  
Apple toestel **1, 3, 4, 6**  
aux-ingang **2**

## B

Bluetooth **3**  
Bluetooth toestellen **3**  
bron **1**

## D

DAB **4, 5**

## F

FM **4**  
FUSION-Link **6**

## H

herhalen **4**  
hoge tonen **2**  
horloge **2**

## K

knoppen **1, 5**

## L

lage tonen **2**  
luidsprekerzones **2, 3**

## M

mediaspeler **2**  
menuknop **1**

## N

NMEA 2000 **5, 6**

## P

productregistratie **6**

## R

radio  
    AM **4**  
    FM **4**

## S

schermverlichting **1**  
smartphone **3**  
subwoofer **3**

## T

taal **5**  
tijd  
    formaat **5**  
    instellen **5**  
toestel **1**  
    knoppen **1**  
    registratie **6**  
toestel registreren **6**  
toon **2, 5**

## U

USB **1-4**  
    flashstation **3, 4**

## V

versterking **2**  
volume **3**  
    aanpassen **2**  
voorinstellingen **4, 5**  
    DAB **5**



## ONDERSTEUNING FUSION

Nieuw-Zeeland 09 369 2900

Australië 1300 736 012

Europa +44 (0) 370 850 1244

Verenigde Staten 623 580 9000

Pacifisch gebied +64 9 369 2900



**FUSION**<sup>®</sup>  
FUSIONENTERTAINMENT.COM