

19,5, 21,5 en 24 Inch

Multi-Channel Opname- en Terugkijktechnologie

L199DRS-PRO / L219DRS-PRO / L249DRS-PRO



Gebruikershandleiding

9 Serie PRO

astex[®]

astex[®]

19,5, 21,5 en 24 Inch

Multi-Channel Opname- en Terugkijktechnologie

L199DRS-PRO / L219DRS-PRO / L249DRS-PRO

Gebruikershandleiding

9 Serie PRO

astex[®]

Inhoud

Introductie			
Veiligheid is belangrijk	4	Menu's	21
Verpakking		Beeldinstellingen	
Veiligheidsinformatie		Geluidsinstellingen	
Waarschuwing	5	Kanaalinstellingen	22
Elektrische Informatie		Kanalen Bewerken	
Netvoeding	5	TV Instellen	23
Instructie		Slot	
Richtlijnen voor Batterijveiligheid		Functie-Instellingen	24
Veiligheidswaarsschuwingen		Elektronische Programmagids	
OPMERKING!	8	Kijken en opnemen	25
Schade		Direct opnemen	
Locatie van het apparaat		Een opname instellen vanuit de EPG	
Temperatuur		Opnamen bekijken	26
Open vuur		Live TV pauzeren	
Vochtigheid		Digitale Tekst	27
Ventilatie		Analoge Teletekst (alleen in AV-modus)	28
Veiligheid		Common Interface-Sleuf	29
Stroomkabel		HDMI/AV-Instellingen	
Storing		Audio-Ingang	
Batterijen	9	Opname naar een Geheugendrager	30
Toezicht		Waarschuwing	31
Service		DVD-Modus	
Onderhoud	8	Compatibele Schijfindelingen	32
Onderdelen		Schijf afspelen	33
Front, Zij- en Bovenaanzicht	10	Kleursysteemselectie	
Achteraanzicht	11	Pauze/afspelen	
Afstandsbediening	12	Schijf Afspelen	34
TV Aansluiten		Informatie	
Antenne Aansluiten	13	Volume Aanpassen	
Externe Apparatuur Aansluiten		Dempen	
HDMI		DVD-Afspeelmenu	
Afstandsbediening		PBC-Functie	35
Batterijen Plaatsen	10	Het Selecteren van een Hoofdstuk of Track d.m.v. de...	
Afstandsbediening Gebruiken		Select Taal / Audiokanaal selecteren	36
Bediening van de TV		Direct Afspelen	
Aanzetten	15	ZOOM-Functie	
Uitzetten		Versneld Afspelen	37
Digitale Zenders Instellen		Herhalen	
Satellietzenders Instellen	16	Herhaling van een Geselecteerd Deel	
Geavanceerde Instellingen		Ondertiteling Selecteren	
Nieuwe Diensten / Kanalen Toevoegen		JPEG-bestand Afspelen	
Veel Gestelde Vragen	18	Afspelen van een JPEG-bestand	38
Basiswerking		Functie-Instellingen DVD	
Keuze TV-kanalen	19	Functiemenu DVD	
Teruggaan		USB	
Volume		Gebruik van een US-Opslagmedium	41
Dempen		Probleemoplossing	
Favoriet		Verzorging en Onderhoud	
Ondertiteling		Verwijdering	43
Informatie	20	Garantie	
Audio		Specificaties	
TV / 		L199DRS-PRO	44
		L219DRS-PRO	45
		L249DRS-PRO	46

Introductie

Neem alstublieft de tijd om deze instructies goed door te lezen en bewaar ze zorgvuldig.

In deze gebruikershandleiding zal deze LED TV/DVD voortaan worden aangeduid als 'TV'.

Veiligheid is Belangrijk

Om uw veiligheid en die van anderen te waarborgen adviseren wij u om de veiligheidsinstructies door te nemen voordat u dit product in gebruik neemt.

Bewaar deze handleiding zorgvuldig binnen handbereik.

In de Verpakking

Treft u het volgende aan:

- LED-televisie
- Gebruikershandleiding
- Quick start-handleiding
- Afstandsbediening
- 2x AAA-batterijen
- Voedingsadapter
- Stroomkabel
- 12 volt aansluitkabel
- 3,5 mm naar RCAx3 kabel

Veiligheidsinstructies

Belangrijke veiligheidsinstructies – lees voor gebruik aandachtig door.

Let op de volgende veiligheidsinformatie aan de achterkant van deze TV.



Waarschuwing! Risico op elektrische schok, niet openen! Deksel (achterkant) niet verwijderen om het risico op een elektrische schok te vermijden. Binnenin de TV bevinden zich niet verwijderbare onderdelen. Laat een reparatie aan gekwalificeerde reparateurs over.



Dit symbool geeft aan dat u belangrijke instructies over de werking en het onderhoud van de TV in de bijgeleverde documentatie kunt vinden.



Dit symbool waarschuwt voor gevaarlijke elektrische spanning in deze TV, die een elektrische schok kan veroorzaken.

Waarschuwing

- Gebruik de TV niet in de buurt van water.
- Nooit in de buurt van warmtebronnen zoals radiatoren, fornuizen of andere warmte producerende apparaten installeren en gebruiken.
- Alleen met een licht vochtige doek reinigen.
- Plaats de TV niet voor ventilatie-openingen.
- Installeer volgens de instructies in de bijgeleverde Quick Start-handleiding en de Gebruikershandleiding.
- Zorg ervoor dat er niet op de stroomkabel kan worden getrapt of dat erin kan worden geknepen. Vooral bij stekkers en het punt waar de kabel uit de TV komt.
- De stroomkabel mag niet over de rand van een tafel afhangen.
- Verwijder de stroomkabel uit het stopcontact als het onweert of als de TV lange tijd niet wordt gebruikt.
- Zet de TV uit als er andere radioapparatuur in de nabijheid wordt gebruikt, om storingen te voorkomen.
- Laat reparatie en onderhoud aan gekwalificeerde reparateurs over. Dit is van belang als de TV op een of andere manier is beschadigd.



Waarschuwing! Stel deze TV niet bloot aan regen of vocht om het risico op brand of een elektrische schok te vermijden. De TV mag niet worden blootgesteld aan druipende of spattende vloeistoffen en er mogen geen met vloeistof gevulde objecten, zoals een vaas, op de TV worden geplaatst.

- Plaats geen kaarsen of andere open vuurbronnen op de TV.



Waarschuwing! Veranderingen of aanpassingen aan het apparaat, die niet uitdrukkelijk door de fabrikant zijn goedgekeurd, kunnen invloed hebben op de garantie.

Waarschuwing! Bediening of aanpassing van het apparaat of het uitvoeren van een werkwijze, die afwijkt van hetgeen in deze gebruikershandleiding staat vermeld kan een gevaar opleveren.

Elektrische Informatie

Netvoeding

Informatie over de juiste stroomvoorziening kunt u vinden op de achterkant van de TV.

De stroomkabel van dit apparaat wordt geleverd met een gegoten stekker, waarin een zekering is opgenomen. Als de zekering vervangen moet worden, dient een ASTA of BS11362 goedgekeurde zekering te worden gebruikt met dezelfde klassering. Gebruik de stekker nooit als het zekeringskapje ontbreekt. Als het kapje vervangen moet worden dan dient deze dezelfde kleur te hebben als de zijde van de stekker met de contactpennen. Indien u toch de stekker van de stroomkabel af dient te knippen, verwijder dan direct de zekering en gooi de stekker daarna onmiddellijk weg om elektrische schokken door verkeerd gebruik te voorkomen.

Instructie

Deze apparatuur is ontworpen en gefabriceerd om aan de internationale veiligheidsnormen te voldoen, maar zoals bij alle elektrische apparatuur moet u voorzichtig met de apparatuur omgaan als u de beste resultaten wilt behalen en de veiligheid moet worden gewaarborgd.

Do's:

- Deze apparatuur is ontworpen en gefabriceerd om aan de internationale veiligheidsnormen te voldoen, maar zoals bij alle elektrische apparatuur moet u voorzichtig met de apparatuur omgaan als u de beste resultaten wilt behalen en de veiligheid moet worden gewaarborgd.
- Lees de bedieningsinstructies voordat u het apparaat gaat gebruiken.
- Zorg ervoor dat alle elektrische verbindingen (inclusief de stekker, verlengkabels en onderlinge verbindingen tussen de apparaatonderdelen) op de juiste manier zijn gefabriceerd en in overeenstemming zijn met de instructies van de fabrikant. Zet het apparaat uit en trek de stekker uit het stopcontact voordat u de verbindingen tot stand brengt of wijzigt.
- Raadpleeg uw dealer als u twijfelt over de installatie, bediening of veiligheid van uw apparatuur.
- Leg de stroomkabel zodanig dat deze niet wordt betraapt of platgedrukt, gaat schuren of wordt blootgesteld aan overmatige slijtage of hitte.

Don'ts:

- Verwijder geen vast paneel, want dit kan gevaarlijke spanningen blootleggen.
- Blokkeer geen ventilatie-openingen van het apparaat met voorwerpen zoals kranten, tafelkleden, gordijnen etc.
- Oververhitting veroorzaakt schade en verkort de levensduur van de apparatuur.
- Sta niet toe dat elektrische apparatuur wordt blootgesteld aan druipende of spattende vloeistoffen of aan objecten die met vloeistof zijn gevuld.
- Plaats geen hete voorwerpen of bronnen met open vuur, zoals kaarsen of nachtverlichting op of in de buurt van deze apparatuur.
- Door hoge temperaturen kan plastic gaan smelten en brand veroorzaken.
- Gebruik geen geïmproviseerde standaards en bevestig nooit pootjes met houtschroeven. Om de volledige veiligheid te garanderen, dient u alleen de standaards of pootjes te bevestigen, die door de fabrikant zijn goedgekeurd, met het bijgeleverde bevestigingsmateriaal volgens de instructies.

- Maak geen gebruik van de apparatuur als u daarmee wordt afgeleid van de vereisten van de verkeersveiligheid.
- Luister Niet met een hoog volume via een koptelefoon, omdat dit uw gehoor permanent kan beschadigen.
- Laat de apparatuur niet onbeheerd ingeschakeld achter, tenzij specifiek wordt vermeld dat deze geschikt is voor onbeheerde werking of een standby-modus heeft. Schakel het apparaat uit door de stekker uit het stopcontact te trekken en zorg ervoor dat uw familie weet hoe dit moet gebeuren. Het is mogelijk dat hiervoor speciale voorzieningen moeten worden getroffen voor gehandicapte of immobiele personen.
- Gebruik het apparaat niet meer als u twijfelt of deze normaal functioneert of als hij is beschadigd. Schakel dan in ieder geval het apparaat uit, trek de stekker uit het stopcontact en neem contact op met uw leverancier.

Het is Belangrijk Dat U:

- Nooit toelaat dat iemand, met name kinderen, iets in gaten, gleuven of andere openingen in het apparaat stoppen – dit kan een dodelijke elektrische schok tot gevolg hebben;
- Nooit oplossingen verzint of risico's neemt als het om elektrische apparatuur gaat. Zorg er altijd voor dat u de veiligheid waarborgt!

Richtlijnen voor batterijveiligheid

Indien huishoudelijke batterijen op de juiste manier worden gebruikt, vormen deze een veilige en betrouwbare bron van draagbare energie. Er kunnen problemen optreden als ze op de verkeerde manier worden gebruikt of misbruikt, wat kan leiden tot lekkage of in extreme gevallen tot brand of ontploffing.

Hier volgen enkele eenvoudige richtlijnen voor veilig gebruik van batterijen om dergelijke problemen te elimineren.



Zorg ervoor dat u uw batterijen op de juiste manier plaatst, met inachtneming van de plus- en mintekens op de batterij en het apparaat.

Verkeerde plaatsing kan lekkage veroorzaken of, in extreme gevallen, brand of zelfs een explosie.

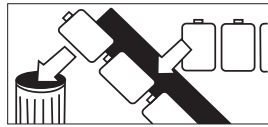

Vervang de gehele set batterijen in één keer, waarbij u ervoor zorgt dat er geen oude en nieuwe batterijen of verschillende soorten door elkaar worden gebruikt, omdat dit kan leiden tot lekkage of in extreme gevallen tot brand of zelfs een explosie.



Houd toezicht op kinderen als ze de batterijen zelf vervangen om ervoor te zorgen dat deze richtlijnen worden opgevolgd.



Bewaar ongebruikte batterijen in hun verpakking en uit de buurt van metalen voorwerpen die kortsluiting kunnen veroorzaken, wat kan leiden tot lekkage of in extreme gevallen tot brand of zelfs een explosie.



Verwijder lege batterijen uit het apparaat en alle batterijen indien u het apparaat lange tijd niet gaat gebruiken. Anders kunnen de batterijen gaan lekken en schade veroorzaken.



Zorg dat de batterijcompartimenten goed vastzitten.

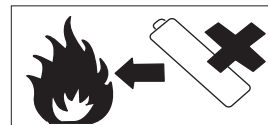

Gooi batterijen nooit in het vuur, anders kunnen ze ontploffen. Gelieve lege batterijen te recyclen en niet samen met het huishoudafval af te laten voeren.



Probeer nooit om gewone batterijen op te laden, noch in een oplader noch door ze te verwarmen. Ze kunnen gaan lekken, brand veroorzaken of zelfs exploderen. Er zijn speciale oplaadbare batterijen die duidelijk als zodanig zijn gemarkeerd.

Veiligheidswaarschuwingen

Gebruik in een voertuig

OPMERKING!

Alleen voor gebruik in een stilstaand voertuig.

- Lees alle instructies zorgvuldig door voordat u het apparaat gebruikt en bewaar ze voor toekomstig gebruik.
- Bewaar de handleiding. Als u het apparaat aan iemand anders geeft, vergeet dan niet om deze handleiding erbij te doen.

Controleer of de spanning op het typeplaatje overeenkomt met uw netspanning.

Schade

- Inspecteer het apparaat na het uitpakken op schade.
- Gebruik het apparaat niet meer als u twijfelt of deze normaal functioneert of als hij is beschadigd. Schakel dan in ieder geval het apparaat uit, trek de stekker uit het stopcontact en neem contact op met uw leverancier.

Locatie van het apparaat

- Het apparaat moet op een vlak en stabiel oppervlak worden geplaatst en mag niet worden blootgesteld aan trillingen.
- Plaats het apparaat niet op hellende of onstabiele oppervlakken, omdat het dan kan vallen of kantelen.
- Het stopcontact moet zich in de buurt van het apparaat bevinden en gemakkelijk toegankelijk zijn.

Temperatuur

- Vermijd extreme temperaturen, zowel warm als koud. Plaats het apparaat op veilige afstand van warmtebronnen, zoals radiatoren of vuur met een elektrische bron of gasbron.
- Vermijd blootstelling aan direct zonlicht en andere hittebronnen.

Open vuur

- Plaats nooit een soort kaars of open vlam bovenop of in de buurt van het apparaat.

Vochtigheid

- Stel het apparaat niet bloot aan regen, vocht, druppels of spatten om het risico op brand, elektrische schokken of productschade te verminderen. Er mogen geen objecten met vloeistof op het apparaat worden geplaatst.
- Als u vloeistof in het apparaat morst, kan dit ernstige schade veroorzaken. Schakel hem dan onmiddellijk uit, trek de stekker uit het stopcontact en neem contact op met uw dealer.

Ventilatie

- Zorg ervoor dat gordijnen en andere materialen de ventilatie-openingen niet kunnen blokkeren om het risico op een elektrische schok of brandgevaar door oververhitting te voorkomen.
- Installeer of plaats dit apparaat niet in een boekenkast, ingebouwde kast of in een andere besloten ruimte. Zorg voor een goede ventilatie van het apparaat.

Veiligheid

- Trek altijd de stekker van het apparaat uit het stopcontact voordat u andere apparaten aansluit of loskoppelt, of het apparaat verplaatst.
- Trek de stekker van het apparaat uit het stopcontact voordat het gaat onweren.

Stroomkabel

- Zorg ervoor dat het apparaat of diens standaard niet boven op de stroomkabel rust, omdat het gewicht van het apparaat de kabel kan beschadigen en een gevaar voor de veiligheid kan vormen.

Storing

- Plaats het apparaat niet op of in de buurt van apparaten die een elektromagnetische interferentie kunnen veroorzaken. Als u dit wel doet, kan dit de werking van het apparaat nadelig beïnvloeden en een vervormd beeld of geluid veroorzaken.

Waarschuwing

Batterijen

- Batterijen die in de afstandsbediening voor dit apparaat worden gebruikt, kunnen gemakkelijk door jonge kinderen worden ingeslikt en dit is gevaarlijk.
- Houd losse batterijen uit de buurt van jonge kinderen en zorg ervoor dat de batterijhouder goed vastzit in de afstandsbediening. Roep onmiddellijk medische hulp in als u denkt dat er een batterij is ingeslikt.
- Gooi batterijen op de juiste manier weg door de aanwijzingen in deze handleiding te volgen.

Toezicht

- Kinderen moeten onder toezicht staan om ervoor te zorgen dat ze niet met het apparaat en de afstandsbediening kunnen spelen.
- Laat niemand, met name kinderen, iets in gaten, gleuven of andere openingen in het apparaat stoppen - dit kan een dodelijke elektrische schok tot gevolg hebben.

Service

- Verwijder de schroeven niet om het risico op een elektrische schok te verminderen. Het apparaat bevat geen onderdelen die door de gebruiker kunnen worden gerepareerd. Laat alle onderhoudswerkzaamheden over aan bevoegd personeel.
- Open geen vaste panelen, want dit kan gevaarlijke spanningen blootleggen.

Onderhoud

- Zorg ervoor dat de stekker van het apparaat uit het stopcontact is getrokken voordat u het schoonmaakt.
- Gebruik geen schuursponsjes of schurende schoonmaakmiddelen, omdat deze het oppervlak van het apparaat kunnen beschadigen.
- Gebruik geen vloeistoffen om het apparaat te reinigen.



Waarschuwing! Um die Brandgefahr oder die Gefahr von Stromschlägen zu reduzieren, sollten Sie das Fernsehgerät nicht dem Regen oder der Feuchtigkeit aussetzen. Das Fernsehgerät soll weder tropfenden oder spritzenden Flüssigkeiten ausgesetzt werden noch sollten mit Flüssigkeit gefüllte Gegenstände, wie Blumenvasen, auf dem Gerät gestellt werden.



Let op! Wijzigingen of aanpassingen die niet uitdrukkelijk door de fabrikant zijn goedgekeurd, kunnen de garantie van de gebruiker ongeldig maken.

Let op! Gebruik van bedieningselementen of aanpassingen, of uitvoering van procedures die niet zijn gespecificeerd, kunnen leiden tot gevaarlijke blootstelling.

De stroomkabel van dit apparaat wordt geleverd met een aangegoten stekker met een zekering. Als de zekering moet worden vervangen, dient er hiervoor een ASTA- of BSI-goedgekeurde BSI 362-zekering van hetzelfde vermogen te worden gebruikt. Gebruik de stekker nooit als de zekeringskap is verwijderd. Als de zekeringskap dient te worden vervangen, zorg er dan voor dat deze dezelfde kleur heeft als die zichtbaar is op de pinzijde van de stekker. Als er geen alternatief is voor het afsnijden van de stekker, gooi deze dan onmiddellijk weg na eerst de zekering te hebben verwijderd, om het risico op een elektrische schok te vermijden als deze per ongeluk in het stopcontact wordt gestoken.



De lichtflits met pijlpuntsymbool in een gelijkzijdige driehoek is bedoeld om de gebruiker te waarschuwen voor de aanwezigheid van niet-geïsoleerde 'gevaarlijke spanning' in de behuizing van het apparaat, die voldoende groot kan zijn om een elektrische schok te veroorzaken.



Het uitroepteken in een gelijkzijdige driehoek is bedoeld om de gebruiker te waarschuwen op de aanwezigheid van belangrijke bedienings- en onderhoudsinstructies in de handleiding van het

Onderdelen

Front, Zij- en Bovenaanzicht

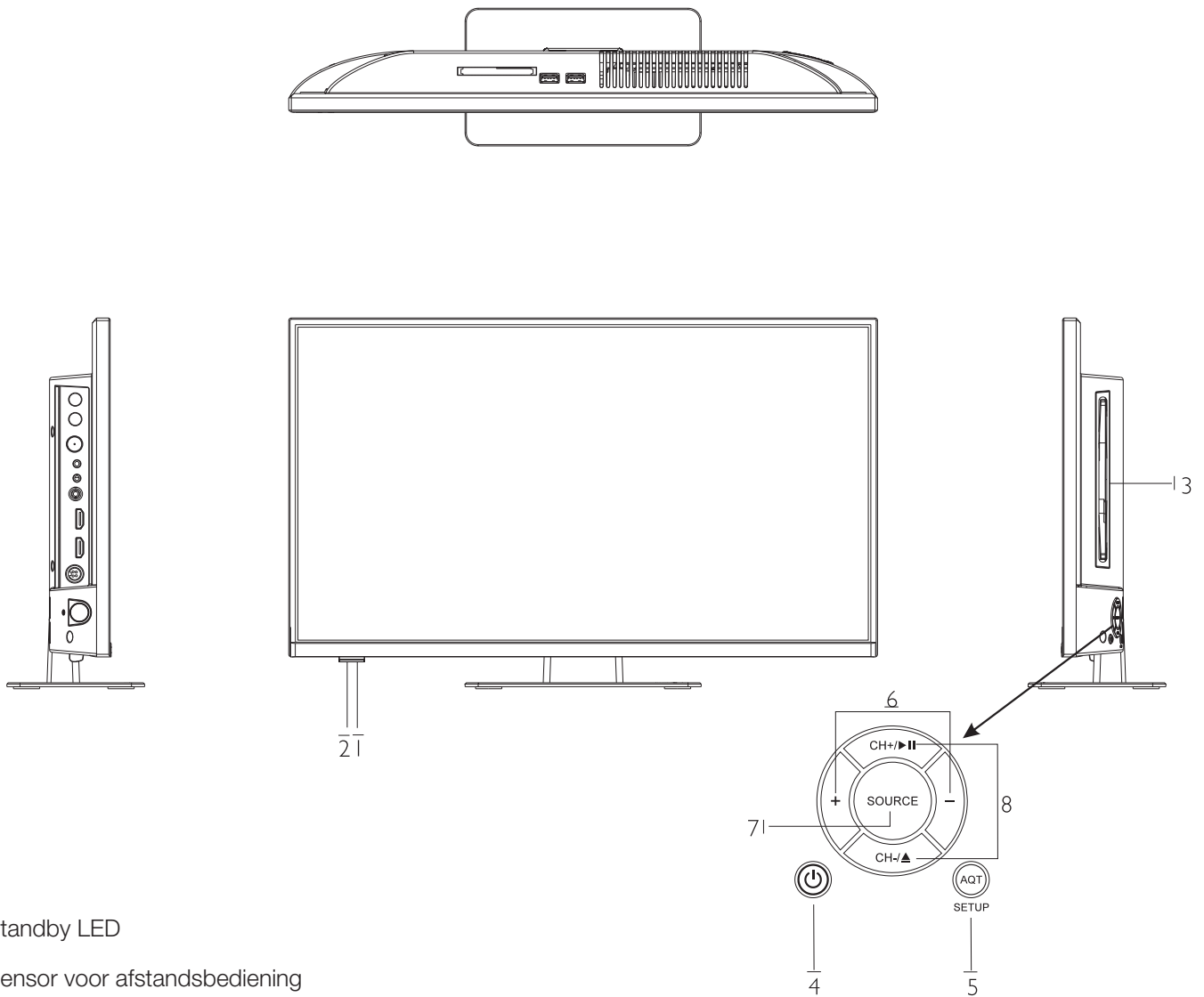

- | | |
|---------------------------------|---|
| 1 Standby LED | |
| 2 Sensor voor afstandsbediening | |
| 3 Disc in/out door | |
| 4 STANDBY | Standby-modus |
| 5 SETUP | TV-instellingsmenu |
| AQT | Minstens 3 minuten ingedrukt houden om de |
| 6 VOL+/- | Geluidsterkte instellen |
| 7 SOURCE | Toegang tot het bronkeuzemenu |
| 8 CH+/- | Zender selecteren |
| ▶▶ | Afspelen of pauzeren van een DVD en USB |
| EJECT | Schijf in/uit DVD-speler, USB-weergave beëindigen |

Onderdelen

Achteraanzicht

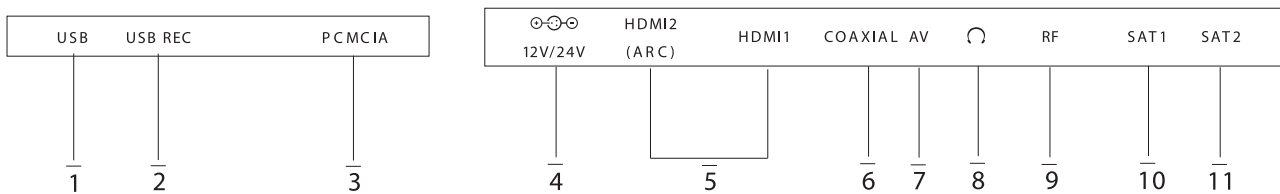
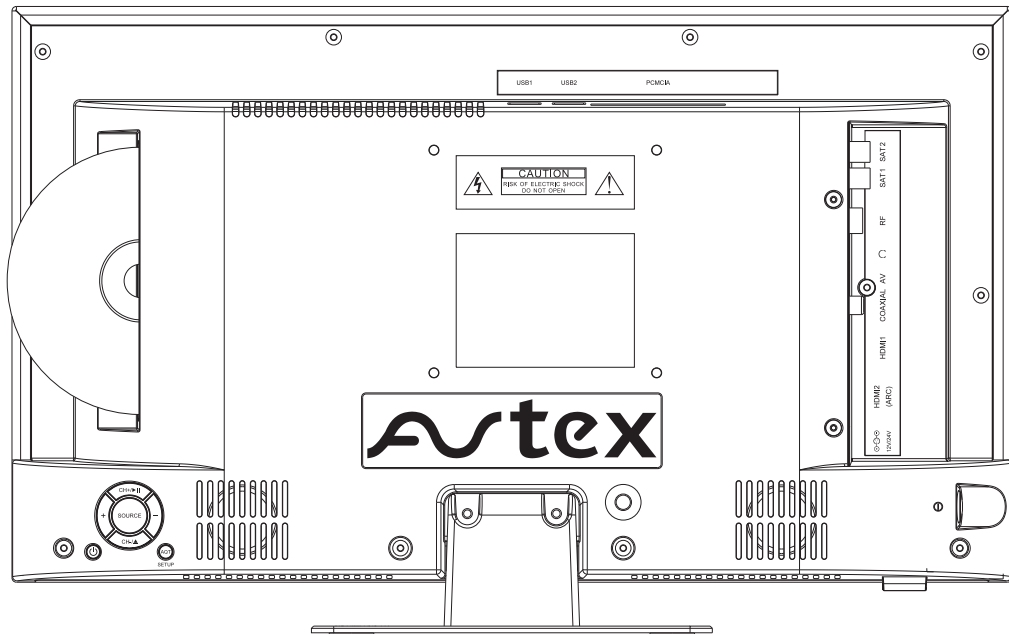

1 USB

2 USB-aansluiting

3 PCMCIA CARD

Gleuven voor PCMCIA-kaart voor externe Conditional Access (CA) modules

4 12V/24V DC-ingang

5 HDMI 1/HDMI 2.

Verwijzing naar HDMI-aansluiting op pagina 13

6 Coaxiale audio-uitgang

7 AV-ingang

8 Koptelefoon-uitgang

9 RF-antenne-ingang

5 SAT-1

Ingangsaansluiting

6 SAT 2

Ingang voor opname

Onderdelen

Afstandsbediening

Richt uw afstandsbediening tijdens het gebruik op de afstandssensor op de TV. De functie van sommige toetsen is sterk afhankelijk van de gebruikte signaalgang (bijv. analoge of digitale TV).

1	Standby – Schakelt TV in standbymodus
2	EJECT – DVD erin/eruit in DVD-modus
3	◀ Toets Snel terugspelen in DVD/USB-modus
4	⏸ Toets Normaal afspelen of pauzeren in DVD/USB-modus
5	▶▶ Toets Snel vooruitspoelen in DVD/USB-modus
6	◀◀ Toets Naar vorige hoofdstuk of track in DVD/USB-modus
7	■ Toets Afspelen beëindigen in DVD/USB-modus
8	▶▶ Toets Volgende hoofdstuk of track selecteren in DVD/USB-modus
9	Cijfertoetsen
10	Return Gaat terug naar het vorige programma
11	Source Keuzemenu om ingangssignaal te selecteren
12	Tune/AQT Minstens 3 minuten ingedrukt houden om de automatische DTV-zenderzoekfunctie te starten. In satellietmodus zal Easyfind worden gestart
13	Guide/Q-PLAY Digitale programmagids in DTV/SAT. Speelt DVD direct in DVD-modus af.
14	OK-toets Bevestigt een keuze
15	▶▶◀◀ Past geselecteerde item in menu aan
16	TV SETUP Menu TV-instellingen (zonder DVD-modus)
17	Exit Menu verlaten
18	DVD SETUP Menu DVD-instellingen
19	Volume +/- Volume aanpassen
20	Dempen Geluid uitschakelen
21	Kanaal Verandert TV-kanaal
22	REC Opname DTV/SAT-programma starten; verbergen opnamemenu
23	TIME SHIFT Tijdverschuivingsfunctie starten in DTV/SAT-modus
24	LIST Alle opgenomen bestanden in DTV/SAT-modus bekijken
25	CHANNEL DTV/SAT-kanalenlijst oproepen
26	TEXT/MENU Teletekst-menu oproepen of verlaten in DTV/SAT-modus; hoofdmenu in DVD-modus oproepen
27	MIX/SUBT TV en teletekst tegelijkertijd weergeven; selecteert de ondertitelingstaal in DVD/DTV/SAT-modus
28	HOLD/INFO Teletekst op huidige pagina houden in analoge TV; weergave van de actuele programma-informatie in DTV/DVD/SAT-modus
29	INDEX/PAGE+ Teruggaan naar hoofdpagina vanuit teletekstweergave in analoge TV; browse naar de volgende pagina van kanalenlijst in DTV/SAT-modus
30	CANCEL/AUDIO Teletekst uitschakelen; veranderen van de audiotaal en audiotrack in DTV/SAT/DVD-modus
31	Size/TV/🎵 Teletekst vergroten; schakelt tussen TV- en radiomodus in DTV/SAT-modus
32	Reveal/Fav Weergave van verborgen teletekst-informatie in analoge TV; weergave favoriete lijst in DTV/SAT-modus
33	Subpage/Page Weergave van sub-pagina's in teletekst van analoge TV; browse naar de vorige pagina van kanalenlijst in SAT-modus
34	BROWSE/RED Browser-functie aan/uit in DVD-modus; rode toets teletekst in DTV/SAT-modus
35	A-B/GREEN Segmenteren van herhaling in DVD/USB-modus; groene toets teletekst in DTV/SAT-modus
36	ZOOM/BLUE Verkleinen of uitvergroten van beeld in DVD/USB-modus; blauwe toets teletekst in DTV/SAT-modus
37	REPEAT/YELLOW Herhaling in DVD/USB-modus; gele toets teletekst in DTV/SAT-modus

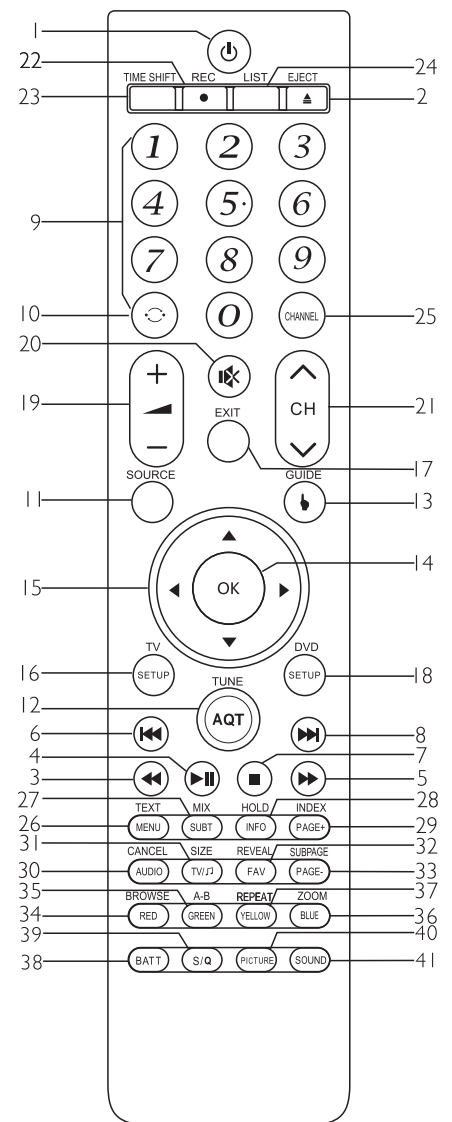

38	BATT	Voor weergave van de voedingsspanning van de TV
39	S/Q	Voor weergave van de signaalsterkte en -kwaliteit
40	PICTURE	Om de afbeeldingsmodus te wijzigen
41	SOUND	Om de geluidsmodus te wijzigen

TV Aansluiten

Antenne Aansluiten



Waarschuwing! Zorg ervoor dat de TV en de stroomkabels van alle andere aangekoppelde apparaten niet op de stroomvoorziening zijn aangesloten voordat u de TV en bijbehorende apparatuur gaat aansluiten.

Plaats de TV op een vlakke stabiele oppervlakte, buiten direct zonlicht en uit de buurt van warmtebronnen. Om storingen in het TV-beeld te voorkomen adviseren wij u om de TV niet in de buurt van andere elektrische apparaten te plaatsen, zoals magnetrons.

Sluit de antennekabel aan op de RF-aansluiting (RF in) aan de achterkant van het apparaat. Verbind de satellietkabel met de SAT-aansluiting aan de achterkant van de TV. Om de antenne direct via een opnameapparaat (Dvd-speler) te verbinden, dient u de TV/DVD aan te sluiten zoals hieronder staat aangegeven. Voor de beste ontvangstresultaten adviseren wij u om gebruik te maken van een directionele antenne, bij voorkeur geïnstalleerd op uw dak.

- In het geval van een zwak signaal is het raadzaam om een signaalversterker te gebruiken om de beeldkwaliteit te kunnen versterken. Deze is niet meegeleverd.

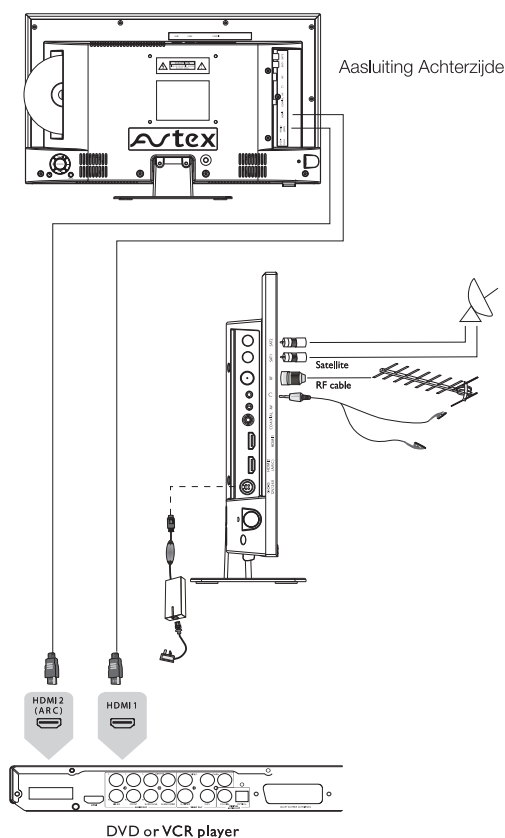

Externe Apparaten Aansluiten

De Quick Start-handleiding laat de gemakkelijkste en snelste manier zien om externe apparaten aan te sluiten. Deze en andere mogelijkheden vindt u hieronder.

HDMI

U kunt deze TV met een compatible apparaat verbinden door middel van een HDMI-kabel. Deze methode geeft de beste beeldkwaliteit.

Verbind de kabel vanaf het HDMI-apparaat met een HDMI-ingang op de TV.

Sluit de kabel van de HDMI-apparatuur aan op een van de TV HDMI-ingangen.

De HDMI2 ondersteunt de ARC-functie, dus het is mogelijk om de TV aan te sluiten op een audioapparaat dat ook ARC-mogelijkheden heeft. Activeer deze functie in het instellingenmenu van de TV door de CEC- en ARC-instellingen op ON te zetten, zodat u met de standaard meegeleverde afstandsbediening van de TV het volume en de standby-mogelijkheden van het audioapparaat kunt regelen.

Afstandsbediening

Batterijen Plaatsen

- 1 Het dekseltje van het batterijencompartiment bevindt zich aan de achterzijde van de afstandsbediening. Schuif deze open.
- 2 Installeer de twee AAA-batterijen en volg hierbij de aangegeven polarisatie aan de binnenkant van het compartiment.
- 3 Plaats het dekseltje weer terug.

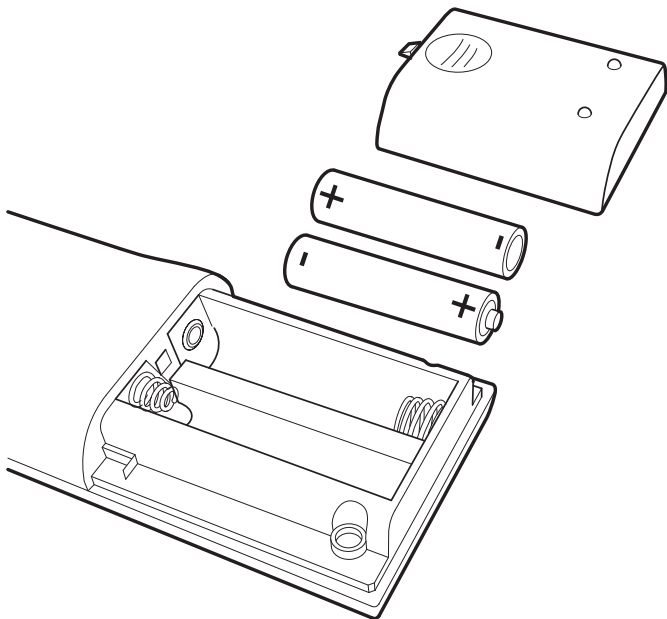

Afstandsbediening Gebruiken

Om de afstandsbediening te kunnen gebruiken dient u deze op de TV te richten en op de gewenste toets te drukken. U dient hierbij binnen een afstand van 6 meter vanaf de TV te staan en in een hoek van minder dan 30° vanaf het midden van de TV.

Opmerking: Zonlicht of andere sterke lichtbronnen kunnen het signaal van de afstandsbediening beïnvloeden. U dient deze dan verder van de lichtbron weg te plaatsen.



Waarschuwing! Laat geen batterijen voor langere tijd ongebruikt in de afstandsbediening achter omdat deze kunnen gaan lekken of corroderen en daarbij schade aan de afstandsbediening kunnen veroorzaken. Controleer de batterijen dus regelmatig en vervang ze indien nodig.



Waarschuwing! Gebruik geen verschillende batterijsoorten bij elkaar. Indien u de batterijen plaatst, vervang alle batterijen dan op hetzelfde moment. Plaats geen oude en nieuwe batterijen bij elkaar.



Waarschuwing! Lege batterijen dienen zorgvuldig te worden behandeld en verwijderd volgens de reguliere veiligheids- en cyclenormen, die in uw regio van toepassing zijn. Gooi batterijen nooit bij het normale afval of in vuur.

Bediening van de TV

Aanzetten

Opmerking: Tenzij dit anders wordt aangegeven, hebben alle instructies m.b.t. toetsen betrekking op die van de afstandsbediening.

- 1 Druk op de **Power** schakelaar aan de onderkant van de TV. De standby-indicator aan de voorkant van de TV wordt dan rood verlicht.
- 2 Druk op de **Standby** toets op de afstandsbediening. De standby-indicator zal daarna groen oplichten.

Uitzetten

Om de TV op standby te zetten drukt u op de **Standby** toets op de afstandsbediening. De **Standby** indicator zal dan rood worden.

Om energie te besparen adviseren wij u om de TV geen lange periode in de standby-modus te laten staan, zoals gedurende de nacht. Schakel de TV uit d.m.v. de **Power** toets aan de onderkant van de TV.

Digitale Zenders Instellen

Als de TV voor het eerst wordt aangezet zal het volgende scherm verschijnen. Druk dan op de **▶▶◀◀** toetsen om uw On Screen Display-taal (OSD) te selecteren. Kies voor de automatische zoekfunctie en druk daarna op **OK**.

Opmerking: De landinstelling kunt u niet veranderen.

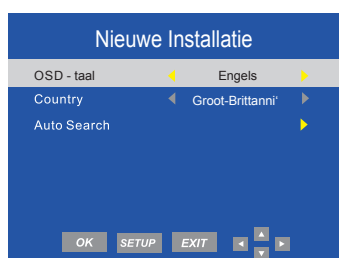

Als dit scherm verschijnt drukt u op de **▼** of **▲** toets om iets te selecteren en drukt u op de **◀** of **▶** toets om uw land of kanaal te selecteren.

Druk op de **OK** toets om uw keuze te bevestigen. De automatische zoekfunctie zal starten en mag niet onderbroken worden.

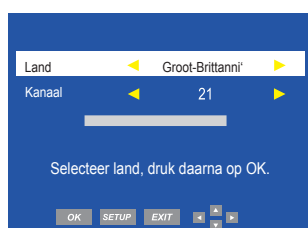

Als dit scherm verschijnt, dient u te wachten totdat de zoekfunctie van uw digitale zenders is beëindigd. Dit neemt een paar minuten in beslag.

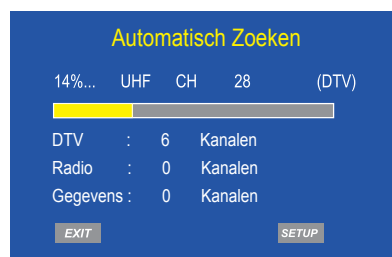

Als de automatische zoekfunctie is volbracht zal de TV de doelregio-instellingen weergeven. Als er meer dan één regionale zender beschikbaar is, kiest u d.m.v. de **◀▶** toetsen uw primaire voorkeursregio en bevestigt u deze met **OK**. Druk op **EXIT** om dit menu te verlaten.

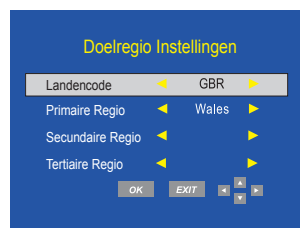

Zodra de doelregio is vastgelegd of de automatische zoekfunctie is beëindigd zal de TV het eerst beschikbare digitale kanaal weergeven. Alle andere beschikbare kanalen worden in de kanalenlijst weergegeven, die u met de **CHANNEL** toets kunt oproepen. Meer informatie hierover kunt u vinden in de andere hoofdstukken van deze gebruikershandleiding.



U kunt altijd de zenderzoekfunctie opnieuw opstarten door de **Auto Tune** toets in te drukken en ingedrukt te houden (AQT). Selecteer het gewenste land en druk dan op **OK**. Daarna start opnieuw de automatische zenderzoekfunctie.

Bediening van de TV

Satellietzenders Instellen

Voor uw gemak wordt de 199/219/249DRS-PRO geleverd met een standaard-kanalenlijst. Deze lijst is bij het eerste gebruik gelijk voorhanden. U kunt deze naar uw eigen voorkeur aanpassen en sorteren. Indien u meerdere kanalen wenst te hebben dan kunt u de automatische zenderzoekfunctie opstarten.

Een Volledige Zoekfunctie Laten Plaatsvinden

Druk op TV SETUP en selecteer de kanalen en bevestig die met **OK** of **▶**. Kies de gewenste satelliet (standaard de Astra 28.2). Controleer of er een signaal wordt aangegeven. Scroll naar beneden en selecteer 'Search Transponder'™ en druk daarna op **OK**. Hierna zal een complete zoekfunctie gericht op de geselecteerde satelliet worden opgestart.

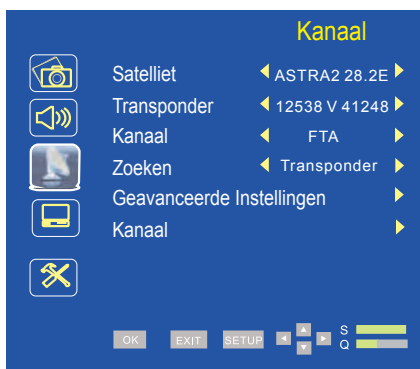

De zoekzenderfunctie zal alle nieuw gevonden kanalen op de satelliet aan het eind van de standaard-kanalenlijst toevoegen.

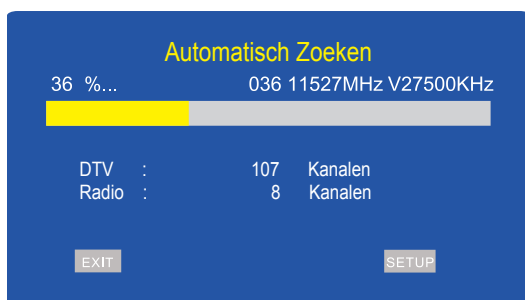

Alle kanalen kunnen naar uw eigen wens gesorteerd en gewijzigd worden. Lees hiervoor pagina 17 in deze gebruikershandleiding.

Geavanceerde Instellingen

Uw satelliet-TV zal standaard automatisch alle 'Free to Air' (FTA) – of gecodeerde kanalen op de gekozen satelliet vinden. Er is echter een mogelijkheid om deze automatische standaardinstellingen in het 'Geavanceerde instellingen' – menu aan te passen.

Wij adviseren u wel om voor het veranderen van deze standaardinstellingen gekwalificeerd personeel in te schakelen.

Voor toegang tot het 'Geavanceerde instellingen'-menu dient u een wachtwoord in te voeren (standaard 0000).

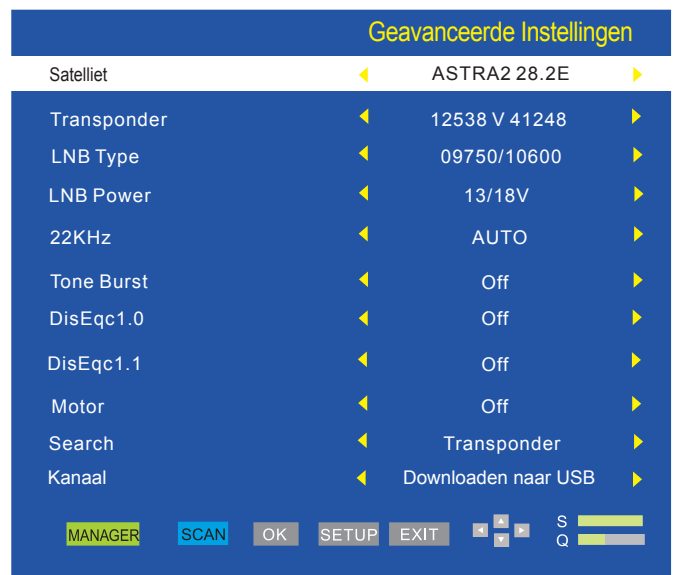

Het Toevoegen van nieuwe Diensten/Kanalen

Om uw TV voor te bereiden op de toekomst is het mogelijk om nieuwe transponders toe te voegen om nieuwe kanalen te krijgen.

Voor het toevoegen van een transponder dient u de volgende procedure te volgen:

Open het 'Geavanceerde instellingen'-menu d.m.v. het wachtwoord (standaard 0000).

Druk op de **GROENE** toets om in de satelliet en TP manager te komen. Selecteer de desbetreffende satelliet waarop u bent afgestemd (standaard Astra 28.2) en druk daarna op de **▶** toets voor de TP-lijst.

Bediening van de TV

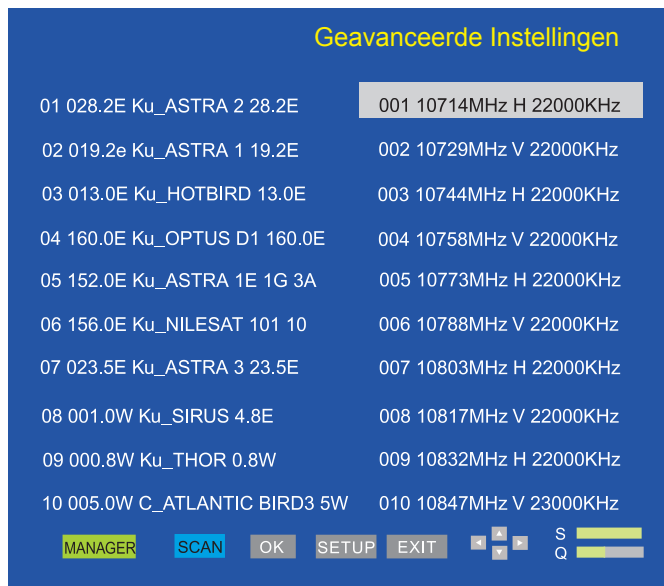

Druk op de **BLAUWE** toets om de zoekzenderfunctie op te starten voor de nieuwe transponder. De nieuw gevonden kanalen zullen aan uw kanalenlijst worden toegevoegd.



Druk op de **RODE** toets. Voeg de nieuwe frequentie, symbol rate en polariteit toe.

Druk op **OK** om op te slaan.

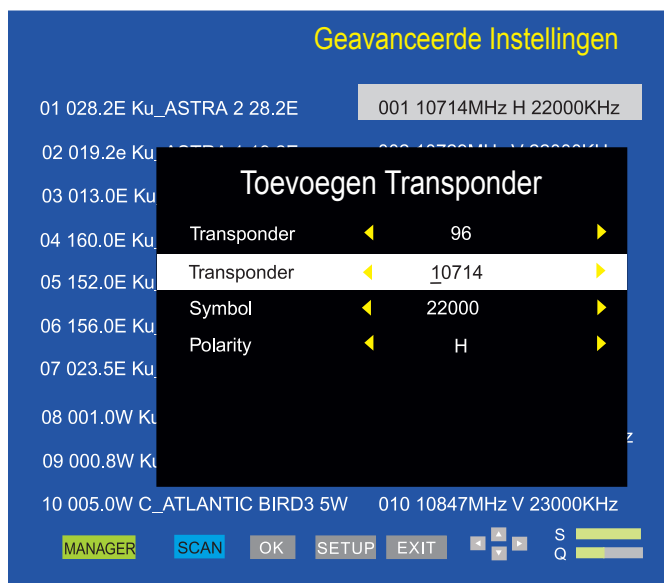

Bediening van de TV

Veel Gestelde Vragen

Voor het instellen van de satelliet

- 1 Geen kanalen gevonden; signaal en kwaliteit zeer slecht
Controleer s.v.p. de installatie van de schotel/LNB en of alle kabels juist zijn aangesloten. De schotel dient direct op de juiste satelliet te zijn gericht zonder tussenliggende obstakels zoals bomen, gebouwen etc. Een nauwkeurige afstelling is hierbij van belang.
- 2 Volledige zenderzoekfunctie uitgevoerd maar een beperkt aantal of verkeerde kanalen gevonden
Zorg ervoor dat de antenne op de juiste satelliet is gericht (bijv. op de Astra 28.2) en voor de juiste instelling in het menu.
- 3 Storingen in het beeld of geluid
Controleer de signaalkwaliteit in het 'Kanalen zoeken'-menu bij de signaalsterkte en kwaliteit. Een iets verkeerde instelling kan een grote invloed hebben op de signaalsterkte. Controleer ook de kwaliteit en lengte van de kabel. Een lange kabel kan een significant signaalverlies veroorzaken (dit kan worden gecompenseerd met een signaalversterker/booster). Zorg ervoor dat de schotel de correcte afmeting heeft om het signaal te kunnen ontvangen.
- 4 Signaalverlies in lichte regen of sneeuw
Dit komt vaak door een lage signaalsterkte. Controleer s.v.p. de genoemde punten bij 3).
- 5 Signaalverlies in winderige omstandigheden
Controleer de bevestiging van de antenne. Deze mag niet bewegen. Kijk of er misschien voorwerpen zijn die het 'zicht' van de schotel op de satelliet kunnen verstoren.
- 6 De ondertiteling of taal is niet correct
Controleer de taal-instellingen.
- 7 Hoe kan ik een nieuw kanaal toevoegen, die niet d.m.v. de zenderzoekfunctie is gevonden?
U dient dan een nieuwe transponder toe te voegen. Lees hiervoor het desbetreffende hoofdstuk in deze gebruikershandleiding.

Basiswerking

Bronkeuze

Druk op de **Source** toets om het bronmenu weer te geven. De volgende signalen zijn beschikbaar:

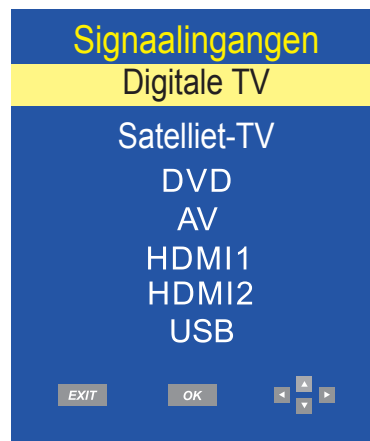

Gebruik de **▲▼** toetsen om het signaal te selecteren en druk daarna op **OK**.

Als uw keuze niet is bevestigd d.m.v. de **OK** toets, dan zal de TV na 15 seconden automatisch terugschakelen naar het gemarkeerde signaal in de lijst.

Druk op **EXIT** om het weergavescherm te verlaten.

De volgende signalen kunnen ook worden geselecteerd door op de individuele toetsen op de afstandsbediening te drukken:

- Digitale TV
- Satelliet TV
- DVD
- AV
- HDMI 1
- HDMI 2
- USB

Bediening van de TV

Keuze TV-Kanalen

Druk op de **CH▲/CH▼** toetsen of gebruik de Cijfertoetsen op de afstandsbediening om het kanaal van uw keuze te selecteren.

Teruggaan

Druk op de **↺** toets om te wisselen tussen de zender, die u op dat moment aan het bekijken bent en die u hiervoor heeft bekeken. Als u bijv. naar kanaal 1 kijkt en naar kanaal 3 gaat, drukt u op de **↺** toets om daarna weer terug naar kanaal 1 te gaan. Druk nogmaals op de ...-toets om terug naar kanaal 3 te gaan.

Volume

Druk op de **V+/V-** toetsen om de geluidsterkte te regelen. De geluidsterkte zal onderin het scherm worden weergegeven.

Dempen

Druk op de **🔇** toets om het geluid te dempen. Het 'dempen'-symbool zal linksonderin het scherm verschijnen.

Druk nogmaals op de **🔇** toets of de **V+** toets om het geluid weer te activeren. Het 'dempen'-symbool zal dan verdwijnen.

Favoriet

U kunt uw favorietenlijst oproepen terwijl u naar een zender kijkt door op de **Fav** toets te drukken. Het volgende menu zal op uw scherm verschijnen:



Om een kanaal aan uw favorietenlijst toe te voegen drukt u op de **TV SETUP** toets en scrollt u naar beneden naar de kanaalinstellingen. Druk op de **▶** toets om in dit menu te komen. Druk daarna op de **▼** toets om 'Kanalen bewerken' te selecteren en druk op **OK**.

In dit menu vindt u een lijst van alle beschikbare kanalen. Kies het kanaal, dat u aan de favorietenlijst wilt toevoegen. Druk op de **Fav** toets om het geselecteerde kanaal toe te voegen. Er zal dan een hart naast het geselecteerde kanaal verschijnen. Druk op de **Exit** toets om het menu te verlaten.

Ondertiteling

Als er voor een kanaal ondertiteling beschikbaar is, kunt u die selecteren door op de **Subt** toets te drukken. Selecteer de gewenste taal d.m.v. de **▲▼** toetsen en druk daarna op **OK**.

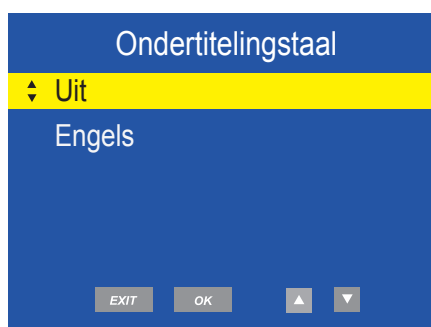

Bediening van de TV

Informatie

Als u naar een bepaald kanaal kijkt kunt u de programma-informatie van dat kanaal zien door op de **Info** toets te drukken. Het volgende menu is een voorbeeld van de programmadetails, die dan worden weergegeven.

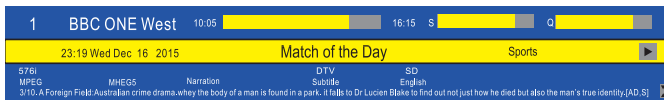

U kunt de informatie voor het volgende programma zien door op de **▶** toets te drukken.

Audio

- Druk op de Audio-toets in de digitale modus om de audiotaal en sound track te veranderen. Het volgende menu zal dan verschijnen.

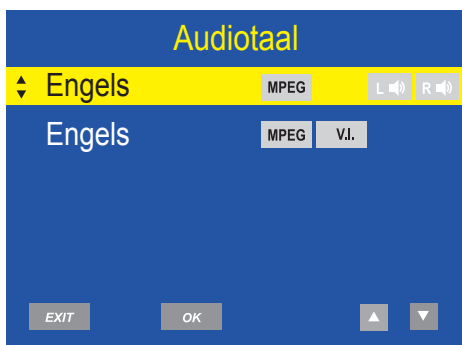

- Selecteer de gewenste audiotaal door gebruik te maken van de **▲▼** toetsen en druk daarna op **OK**.

TV/🎵

Druk op de **TV/🎵** toets om tussen digitale TV en de digitale radiomodus te wisselen.

Bediening van de TV

Menu's

Met de instellingenmenu's kunt u de TV naar eigen wens instellen.

- 1 Om toegang tot deze menu's te krijgen drukt u op de **TV Setup** toets.
- 2 Druk op de **▶▶◀◀** toetsen om tussen de menuschermen en de beschikbare mogelijkheden te navigeren.
- 3 Om het setup-menu te verlaten drukt u op de **Exit** of **TV SETUP** toets.

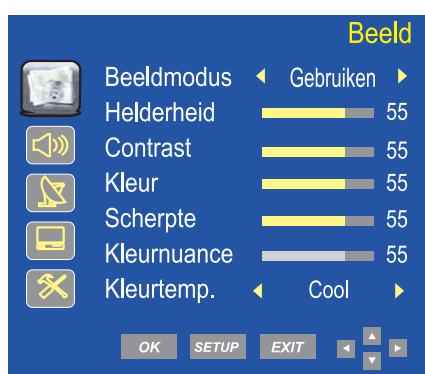

Beeldinstellingen

Dit menu geeft u de mogelijkheden om het uiterlijk van uw TV-beeld aan te passen. Hierbij heeft u de keuze uit de volgende opties:

- Gebruiker
- Dynamisch
- Standaard
- Zacht

Helderheid

Hiermee kunt u de helderheid verhogen of verlagen.

Contrast

Hiermee kunt u het contrast verhogen of verlagen.

Kleur

Hiermee kunt u de kleurdiepte verhogen of verlagen.

Scherpte

Hiermee kunt u de scherpte verhogen of verlagen.

Verzadiging

Hiermee kunt u het niveau van verzadiging instellen (alleen bij NTSC-signaal).

Kleurtemperatuur

Hiermee kunt u de kleurtonen van het beeldscherm wijzigen. U kunt kiezen uit de volgende instellingen:

- Normaal
- Warm
- Koel

Geluidinstellingen

In dit menu kunt u het TV-geluid aanpassen. U heeft de volgende opties:



Geluidsmodus

Hiermee kunt u de vaste instellingen voor de bas en bovenstem selecteren. U kunt daarbij kiezen uit de volgende instellingen:

- Gebruiker
- Muziek
- Nieuws
- Standaard
- Film

Bovenstem

Hiermee kunt u de bovenstem aanpassen.

Bas

Hiermee kunt u de bas aanpassen.

Balans

Hiermee kunt u de balans tussen de linker en rechter speaker bepalen.

Slechthorende

Hiermee kunt u de slechthorende-functie aan- of uitzetten (alleen beschikbaar op de DTV). Deze functie hangt af van de desbetreffende uitzending.

AD-schakelaar

Hiermee kunt u de AD-schakelaar aan- of uitzetten (alleen beschikbaar op de DTV).

Koptelefoon aan/uit

Schakel externe speakers aan/uit met de koptelefoon.

Bediening van de TV



Kanaalinstellingen

In dit menu kunt u de kanalen en eigenschappen hiervoor instellen.

Kanaal

Hiermee kunt u het kanaal selecteren, dat u wilt aanpassen.

Frequentie

Kan niet worden gewijzigd.

Land

Kan niet worden gewijzigd.

Handmatige zoekfunctie

Hiermee kunt u handmatig de kanalen zoeken en instellen.

Automatische zoekfunctie

Hiermee kunt u automatisch de kanalen laten zoeken.

Kanaal bewerken

Hiermee kunt u de kanalen op uw favorietenlijst verwijderen, toevoegen en sorteren.

Software Update (OAD)

Hiermee kunt u uw software via OAD updaten.

Kanalen Bewerken

Kanaal bewerken

Druk op de **▲▼ PAGE+ PAGE-** toetsen om een kanaal te selecteren. Met de gekleurde toetsen kunt u de volgende instellingen vastleggen:

Rood

Druk op de **RODE** toets om een kanaal te verwijderen. Gebruik de **▲▼** toetsen om het kanaal te selecteren, dat dient te worden verwijderd. Bevestig met **OK**.

Blauw

Navigeer naar het kanaal dat u wenst over te slaan en druk daarna op de **BLAUWE** toets. U kunt daarna dit kanaal nog alleen maar zien als u het nummer intoetst.



Bediening van de TV

TV Instellen

In dit menu kunt u de algemene instellingen voor de digitale TV wijzigen. De volgende opties zijn hierbij beschikbaar:

Slot – hiermee kunt u toegang tot bepaalde functies van de TV voorkomen.

Opmerking: Het wachtwoord is standaard 0000.

Audiotaal

Hiermee kunt u de gewenste primaire en secundaire audiotalen instellen.

Taal voor ondertiteling

Hiermee kunt u de taal voor de ondertiteling instellen.

Tijdzone

Hiermee kunt u de tijdzone wijzigen.

CI-informatie

Hiermee heeft u toegang tot de Common Interface-kaart.



Antenne

Hiermee kunt u de antenne aan/uit zetten.

PVR gegevenssysteem

Hiermee kunt u een gegevenssysteem voor opnames instellen.

Slot

Hiermee kunt u toegang tot bepaalde functies van de TV voorkomen. Als het slot op ON is ingesteld, dient er een wachtwoord te worden ingevoerd om veranderingen in deze functie aan te kunnen brengen.

Slotsysteem

Hiermee kunt u het systeem afgrendelen.

Programmablokkering

Hiermee kunt u bepaalde programma's en kanalen afgrendelen.

Ouderlijk toezicht

Hiermee kunt u de mogelijk tot het zien van bepaalde programma's afstemmen op de leeftijd van de kijker. Alleen programma's die geschikt zijn voor de geselecteerde leeftijd zullen te zien zijn. Selecteer de leeftijd van de kijker met de volgende opties:

- Uit
- 4
- 5
- 6
- 7
- 8
- 9
- 10
- 11
- 12
- 13
- 14
- 15
- 16
- 17
- 18

Opmerking: Deze functie wordt niet door alle programma-aanbieders ondersteund.

Wachtwoord wijzigen



Hiermee kunt u het wachtwoord wijzigen

Opmerking: Het wachtwoord is standaard 0000.

- 1 Voer het nieuwe wachtwoord in.
- 2 Herhaal deze ter bevestiging. Het wachtwoord is nu gewijzigd.

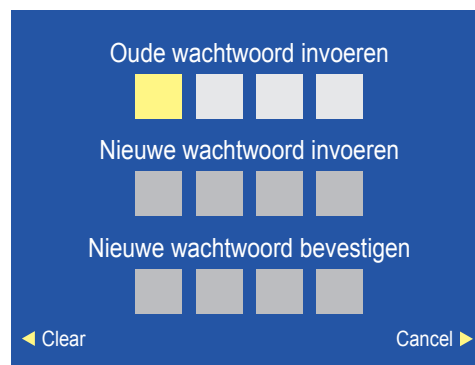

Bediening van de TV

Funcie-Instellingen

In dit menu kunt u de volgende functies veranderen:

OSD-taal

Hiermee kunt u de taal van het beeldscherm wijzigen.

Beeldverhouding

Hiermee kunt u de beeldverhouding wijzigen. De volgende opties zijn beschikbaar:

- Auto
- Zoom 1
- Zoom 2
- 16:9
- 4:3

Geluidsreductie – hiermee kunt u het geluid bij de beelden verminderen/veranderen. De volgende opties zijn beschikbaar:

- Laag
- Gemiddeld
- Hoog
- Uit

Sleep timer

Hiermee kunt u de sleep timer instellen. Met de sleep timer kunt u de TV na een vooraf ingestelde tijdsperiode automatisch uit laten zetten. Druk op de ◀ ▶ toetsen om de gewenste tijd te selecteren en druk op de OK toets om deze keuze vast te leggen. De volgende opties zijn beschikbaar:

- Uit
- 30 Min
- 120 Min
- 10 Min
- 60 Min
- 180 Min
- 20 Min
- 90 Min
- 240 Min

Auto sleep

Hiermee kunt u de auto sleep na 4 uren uit/aanzetten.

Reset

Hiermee kunt u alle TV-instellingen naar de fabrieksinstellingen terugzetten.



Elektronische Programmagids

De Elektronische Programmagids toont informatie over huidige en toekomstige programma's voor het gemarkeerde kanaal.

Druk op de Guide toets om de Elektronische Programmagids weer te geven. Het volgende menu zal worden getoond.



Gebruik de ▲ ▼ page +/- toetsen om tussen de beschikbare kanalen en programma's te navigeren.

Druk op ◀ ▶ + 12H – 12H om in de beschikbare informatie over een periode van 7 dagen te scrollen.

Druk op de OK toets om het geselecteerde programma te bekijken (alleen het eerste programma op ieder kanaal kan hierbij worden geselecteerd omdat andere programma's nog niet zijn gestart).

Druk op de Guide of Exit toets om de gids te verlaten.

Bediening van de TV

Kijken en opnemen

Met de Pro-serie kan de gebruiker een programma opnemen, terwijl naar een ander programma of vanaf een andere bron wordt bekeken (afhankelijk van het signaal). USB).

Direct opnemen

Plaats een USB-geheugenapparaat in REC USB (gebruik geen ander apparaat om deze functie te gebruiken). Druk op **REC** op de afstandsbediening en het huidige programma zal direct worden opgenomen. In de rechterhoek onderaan zal een info-venster verschijnen met een time-out.

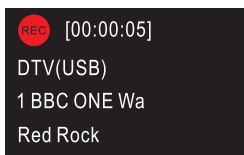

Het is nu mogelijk om andere kanalen en bronnen te selecteren, terwijl de opname wordt voortgezet. Druk op de info-knop op de afstandsbediening en een **RODE** pictogram zal aan de rechterkant van de banner worden weergegeven om aan te geven dat er op dat moment een programma wordt opgenomen.

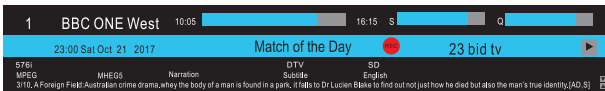

Om de opname op ieder gewenst moment te stoppen, drukt u op de **STOP**-knop op de afstandsbediening.



Selecteer 'Ja' om de opname te stoppen of 'Nee' om de opname voort te zetten.

Een opname instellen vanuit de EPG

U kunt informatie over ieder programma bekijken door op de **Info**-knop te drukken.

U kunt ook timer-opnamen vanuit de **EPG** instellen. Selecteer de gewenste programma's en druk op **REC**.

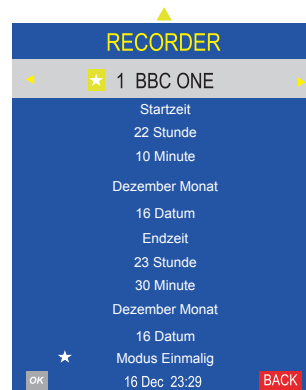

Na het beëindigen van de instelling, drukt u op **OK** om dit te bevestigen.

Het opname-schema zal zoals hieronder worden weergegeven. U kunt het schema hier verwijderen.

Schema	Time	Date	Programme Title	Channel Name
	23:31	16th Dec	VERWIJDEREN	

Druk op de **Guide**- (Gids-) of **Exit**-knoppen om de EPG te verlaten.

Bediening van de TV

Opnamen bekijken

Om opgenomen programma's te bekijken, drukt u op de List-knop (Lijst-knop) op de afstandsbediening. (Afhankelijk van de bestandsgrootte kan er een kleine vertraging in de weergave van de lijst optreden). Markeer het gewenste programma en met een druk op de Info-knop worden de programmagegevens weergegeven. Druk daarna op de Play-knop op uw afstandsbediening om dit gemarkeerde programma te bekijken. Om een programma te verwijderen, markeert u deze in de lijst en drukt u op de **RODE** knop.

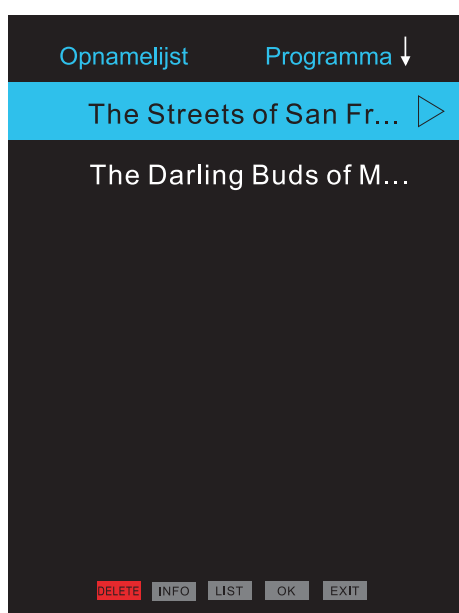

U kunt alle opgenomen bestanden weergeven door op de **List**-knop (Lijst-knop) te drukken.



U kunt de bestanden in de opnamelijst afspelen. Door op **▶** of **OK** te drukken om af te spelen. Door op **■** te drukken om te stoppen.



Druk op de **Time Shift** -knop om de timeshift-afspeelmodus (voor tijdschuiving) te activeren.



Druk op de **▶**-knop voor het invoeren van de **Time-Shift**-weergave.

Druk op de **■**-knop om deze modus te verlaten.

Druk op **▶** om af te sluiten. In de opname-, afspelen- en timeshift-modus kunt u de **◀**, **▶** en **OK**-knoppen gebruiken om de functie te selecteren.

Live TV pauzeren

Om live TV te pauzeren, drukt u op de Time Shift-knop (voor tijdschuiving) en het programma zal stoppen. Om verder te kijken, drukt u op de Play-knop en het programma wordt hervat. Om terug te gaan naar live TV drukt u op de Stop-knop.

Let op:

Als er een geheugenapparaat in de USB-poort wordt geplaatst, heeft deze voorrang en is het niet meer mogelijk om volledig gebruik te maken van de functie 'Watch and Record' ('Kijken en opnemen').

Om een satellietkanaal op te nemen en een ander te bekijken, is een dubbel LNB-satellietsysteem vereist.

Bediening van de TV

Digitale Tekst

Digitale tekst is een informatiesysteem, dat op uw Tv-scherm kan worden weergegeven.

Opmerking: In deze tekstmodus kunnen geen andere menu's worden opgeroepen. De kleur, het contrast en de helderheid kunnen niet worden aangepast maar het volume daarentegen wel.

Volg de aanwijzingen op uw beeldscherm. Het volgende menu is een voorbeeld van de digitale BBC-tekst.

- 1 Druk op de **Text** toets om digitale tekst te selecteren.
- 2 Om een gewenste pagina te selecteren, drukt u op de **▲▼** toetsen en daarna op **OK**. U kunt ook het paginanummer intoetsen d.m.v. de cijfertoetsen. Druk op de OK-toets om de pagina te zien.
- 3 Druk op de **▶◀** toetsen om te navigeren tussen de digitale tekstmenu's.
- 4 Gebruik de **rode, groene, gele** en **blauwe** toetsen voor de diverse themahoofdstukken. Deze gekleurde toetsen hebben dezelfde functie in de satellietmodus maar worden dan niet op het scherm getoond.
- 5 Om uit de digitale tekstmodus te gaan drukt u op de **Exit** of **Text** toets.



Bediening van de TV

Analoge Teletekst (alleen in AV-modus)

Teletekst is een informatiesysteem dat tekst op het TV-scherm weergeeft. D.m.v. de controletuetsen kunt u de informatiepagina's oproepen, die in de index beschikbaar zijn.

Opmerking: In de teletekstmodus kunnen geen andere menu's worden weergegeven. De kleur, het contrast en de helderheid kunnen niet worden aangepast maar het volume daarentegen wel.

Druk op de **TEXT** toets om de teletekst op te roepen. De teletekstpagina, normaliter de indexpagina, zal dan worden getoond.

Druk nogmaals op de **TEXT** toets om de teletekstmodus te verlaten. Het scherm zal terugkeren naar het programma, dat u aan het bekijken was.

Mix

Druk op de **Mix** toets om de mix-modus op te roepen. De teletekstpagina zal transparant te zien zijn zodat u tegelijkertijd het gekozen programma kunt blijven bekijken.

Verdwijnen

Door de **Cancel** toets in te drukken kunt het programma verder bekijken zonder tekst.

Een pagina selecteren

- 1 Om een pagina in de teletekstmodus te selecteren zoekt u eerst het paginanummer op de indexpagina en voert u daarna het nummer in m.b.v. de **Cijfertoetsen**. Het nummer zal dan in de linkerbovenhoek van het scherm verschijnen. Daarna zal de pagina-zoekfunctie worden opgestart. Als de pagina is gevonden zal die op uw beeldscherm verschijnen.
- 2 Om terug te keren naar de indexpagina, drukt u op de **Index** toets.
- 3 Om een sub-pagina te selecteren, drukt u op de **Subpage** toets.

Ondertiteling

- 1 Om ondertiteling weer te geven terwijl u een programma bekijkt, drukt u op de **Text** toets en gaat u naar pagina 888. Het beeld zal worden weergegeven en van ondertiteling onderin het beeldscherm worden voorzien.
- 2 Druk op de **Text** toets om de teletekstmodus te verlaten.

Informatie oproepen

- 1 Druk op de **Reveal** toets om verborgen informatie op te roepen (quiz-antwoorden etc.).
- 2 Druk nogmaals op de **Reveal** toets om de informatie te verbergen.

Snelle toegang tot teletekst

Aan de onderkant van het teletekstschermb vindt u themahoofdstukken in **rood**, **groen**, **geel** en **blauw**.

- 1 Druk op de gekleurde toetsen op de afstandsbediening om toegang tot deze pagina's te krijgen.
- 2 Druk op de **Index** toets om terug te keren naar de indexpagina.

Pagina vastzetten

Wanneer u in de teletekstmodus bent en een bepaalde pagina met sub-pagina's heeft opgeroepen, zullen deze automatisch achterelkaar met een pauze worden weergegeven om u de kans te geven om de pagina te lezen.

- 1 Druk op de **Hold** toets om de huidige pagina te laten staan. Het hold-symbool zal in de linkerbovenhoek van het scherm worden weergegeven.
- 2 Druk nogmaals op de **Hold** toets om het bladeren door de sub-pagina's voort te zetten.

Teletekst vergroten

- 1 Druk op de **Size** toets om de afgebeelde teletekst te vergroten. De pagina wordt daarna in twee helften verdeeld en weergegeven.
- 2 Druk nogmaals op de **Size** toets om de tweede helft van de pagina te zien.
- 3 Druk voor de derde keer op **Size** om naar de normale teletekstmodus terug te keren.

Bediening van de TV

Common Interface-Sleuf

De Common Interface (CI)-sleuf is ontworpen voor een Conditional Access Module (CAM) en een Smartcard om betaalde TV-programma's en aanvullende services te kunnen bekijken. Neem contact op met uw 'Pay per View-TV'-provider voor meer informatie over de modules en abonnementen.

Opmerking: Conditional Access Modules en Smartcards zijn apart verkrijgbaar.



Waarschuwing! Schakel uw Tv uit voordat u een module in de CI-sleuf schuift.

De CI-sleuf bevindt zich aan de achterkant van uw TV. Schuif de CAM op de juiste manier in de CI-sleuf en plaats daarna de Smartcard in de CAM.

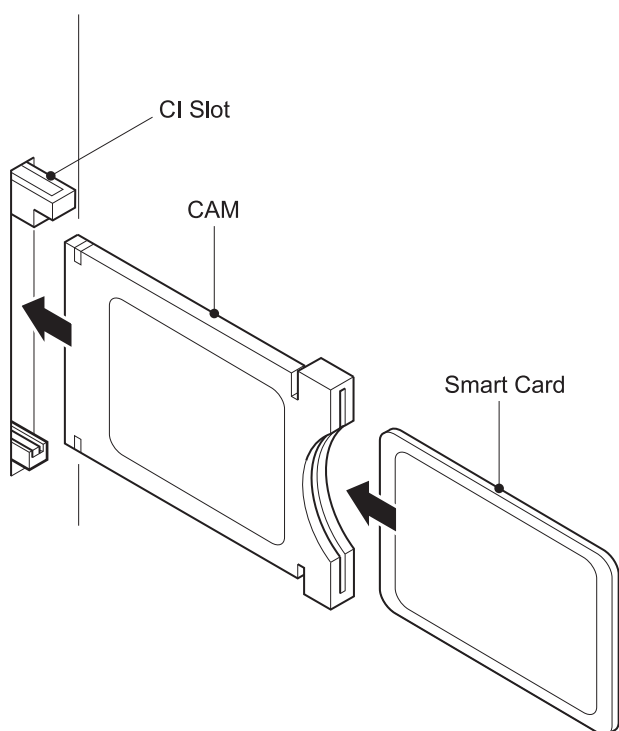

- 1 Zet de TV aan.
- 2 Als de CAM is herkend zal de TV het volgende bericht op het scherm laten zien:

Common Interface Module geplaatst

Wacht daarna even totdat de kaart is geactiveerd.

- 3 Selecteer het betreffende digitale kanaal.
- 4 Gedetailleerde informatie op de gebruikte Smartcard wordt weergegeven.
- 5 Druk op de **OK** toets om het kaartmenu op te roepen. Bekijk de module-gebruikershandleiding voor de manuele instellingen.
- 6 Als de module is verwijderd wordt het volgende bericht op uw scherm weergegeven:

Common Interface Module verwijderd

HDMI-AV-Instellingen

De menu-instellingen van de HDMI/AV-modus zijn hetzelfde als de TV-modusinstellingen, behalve dat in dit geval geen kanaalinstellingen beschikbaar zijn.

Als er in de HDMI/AV-modus geen signaal is dan zal dit als volgt worden weergegeven.



Als er binnen 5 minuten geen signaal wordt herkend dan schakelt het apparaat automatisch over naar de standby-modus.

Audio-ingang

Selecteer AV als bron als u een audioapparaat wenst te gebruiken (bijv. een muzikspeler). Het beeldscherm schakelt zich na 5 minuten automatisch uit terwijl de luidsprekers actief zullen blijven.

Bediening van de TV

Opname naar een Geheugendrager

Voor het formatteren van uw geheugendrager en het creëren van een PVR-file drukt u op de instellingentoets op uw afstandsbediening in de digitale TV/satelliet TV-modus. Scroll met de ▼▲ toetsen naar beneden door het menu naar digitale TV/Satelliet TV.

Druk op de ▼▲ toets om bij de menu-opties te komen en gebruik de ▶ toets om PVR GEGEVENSSYSTEEM te selecteren en druk daarna op **OK**.

Gebruik de ▼▲ toetsen om door de PVR GEGEVENSSYSTEEM-menu-opties te navigeren, selecteer daarna CONTROLEER PVR GEGEVENSSYSTEEM en formateer een deel of de gehele USB/HDD.

1 PVR Gegevenssysteem Menu

Selecteer Schijf	C:
Controleer PVR Gegevenssysteem	Start
Formateren	
Tijdverschuiving	
Snelheid	
Max. opnametijd	6 uur
SETUP ▲ ▼	

'Selecteer schijf' zal de doelschijf voor de opname van het TV-programma selecteren.

- PVR gegevenssysteem controleren
- 'Formateren' – doelschijf wordt geformatteerd
- 'Max. opnametijd' – voor het instellen van de maximale opnametijd
- Druk na de opname op de **List** toets om de bestandinformatie weer te geven. Door op de **Info** toets te drukken krijgt u de detailinformatie te zien.

Afkortingen

PVR:	Personal video recorder
HDD:	Hard disk drive
DTV:	Digital TV
SD:	Standard definition
HD:	High definition

Plaats de USB of HDD. Klik op SELECT DISK. Indien u gebruik maakt van een USB-stick dan is de standaard schijfnaam DISK C. Indien u een HDD gebruikt en de HDD heeft twee of meer partities dan kunt u uw keuze maken d.m.v. de ◀▶ toetsen. Selecteer **OK** om verder te gaan. Selecteer **EXIT** om af te sluiten.

2 PVR Gegevenssysteem

Selecteer Schijf	C:	
Controleer PVR Gegevenssysteem	Succesvol	
Formateren	Uitgevoerd	
Tijdverschuiving	Alle	
Snelheid	HD-ondersteuning	2830KB/s
Max. opnametijd	6 uur	
SETUP ▲ ▼		

Hiermee kunt u de USB-stick of HDD selecteren voor een opname. Druk op ◀▶ om te veranderen. Het systeem zal nu de maximale opnametijd voor het SD en HD signaal laten zien.

U kunt niet 'definition' selecteren voor opnames. Dit wordt bepaald door het bronsignaal. Selecteer **OK** om verder te gaan. Selecteer **EXIT** om af te sluiten.

Hiermee kunt u de opnamegrootte bepalen. Bijv. indien u een USB-stick met 4GB gebruikt dan kunt u met de ◀▶ toetsen een keuze maken uit 1 GB/2 GB/3 GB/all. Selecteer **OK** om verder te gaan. Selecteer **EXIT** om af te sluiten.

Bediening van de TV

3 Formatteren

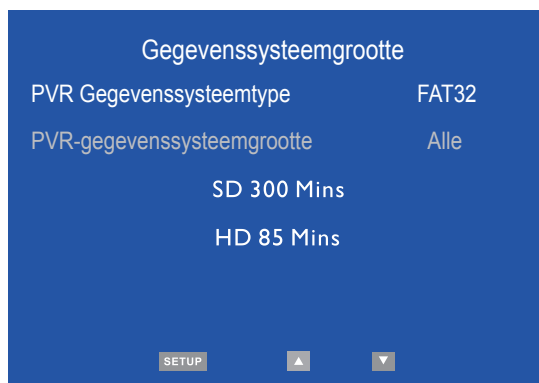

Indien u een schijf gaat formatteren zullen alle gegevens op deze schijf verloren gaan! Selecteer 'start' als u wilt formatteren. Zet tijdens de formattering de TV niet uit. Selecteer 'beëindigen' als u het menu wenst te verlaten.

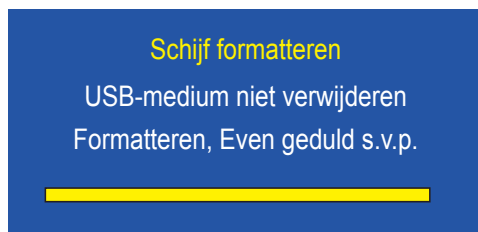

Druk op de **REC** toets om een opname te starten.

Na de opname kunt u op 'info' drukken om details over de opname op te roepen.

Waarschuwing!

Controleer dat uw USB-stick of harde schijf minstens 500MB vrije schrijfruimte heeft en creëer dan een PVR-gegevenssysteem voordat u een digitale TV/satelliet TV-programma opneemt.



U kunt de opname stoppen door op de **■** toets te drukken. In de opname, afspeel en **Timeshift** modus kunt u de **◀▶** en **OK** toetsen gebruiken om een functie te selecteren.



U kunt met de **List** toets alle opgenomen bestanden oproepen.



U kunt de bestanden in de opnamelijst afspelen. Druk op **▶** of **OK** om af te spelen. Druk op **■** om te stoppen.



Druk op de **Timeshift** toets om de naar de tijdverschuivingsmodus te gaan.



Druk op de **▶■** toets om naar de tijdverschuivingsafspeelmodus te gaan. Druk op de **◀▶** toets om het menu te verlaten.

In de opname, afspeel en tijdverschuivingsmodus kunt u de **◀▶** en **OK** toetsen gebruiken om een functie te selecteren.

DVD-Modus

Compatibele Schijfindelingen

Types	Afmetingen	Opgenomen inhoud
	12cm	CD-DA: Digitale audio
	12cm	Video CD: Gecomprimeerde digitale + audio + video (dynamisch beeld)
	12cm	SVCD: Gecomprimeerde digitale + audio + video (dynamisch beeld)
	12cm	DVD: Gecomprimeerde digitale + audio + video (dynamisch beeld)

Opmerking:

Ten aanzien van    

- Deze symbolen in de bovenste banner geven de schijftypes aan, waarop de desbetreffende functieomschrijving betrekking heeft.

 voor DVD's

 voor VCD's

 voor SVCD's



 voor CD's

- Dit model ondersteunt geen 8cm-schijven. Plaats geen schijven van dit type in het apparaat om storingen te voorkomen.



DVD-Modus

Schijf afspelen



- 1 Druk op de  toets om het apparaat in te schakelen.
- 2 Druk op de  toets.
De schijf zal eruit worden geworpen met het label aan de onderkant.
- 3 Druk nogmaals op de  toets om de schijf erin te plaatsen.
- 4 Afhankelijk van het schijfformaat zal de schijf gelijk worden afgespeeld of u dient een bestand te kiezen en daarna op  te drukken.

U zult een menu op uw tv-scherm zien als u de DVD afspeelt. Indien u een SVCD- of VCD2.0-schijf afspeelt zal er een speciaal menu op uw tv-scherm verschijnen en uw apparaat zal overschakelen naar de PBC-modus. Bij een CD-, HDCD- of VCD1.1-schijf zullen de tracks op volgorde van de afspeellijst worden afgespeeld.

- 5 Druk op de  toets om het afspelen te stoppen.
- 6 Druk op de  toets om de schijf eruit te werpen.
- 7 Druk op de  toets om over te schakelen naar de standby-modus.

Opmerking:

- Trek de stekker van het apparaat uit het stopcontact als u er lange tijd geen gebruik meer van maakt.
- Indien u de DVD-schijf afspeelt drukt u tweemaal op de -toets om het afspelen geheel te stoppen.

Kleursysteemselectie





Druk op de **Setup** toets. Kies voor het beeldinstellingenmenu. Kies het kleursysteem dat bij uw TV-kleursysteem past.

- 1 Indien u een TV met PAL gebruikt, stel het systeem dan in op de PAL-modus.
- 2 Indien u een TV met NTSC gebruikt, kiest u voor NTSC.
- 3 Indien u gebruik maakt van een multisysteem TV dan kiest u voor automodus (autoselectiemodus).

Opmerking: De weergave van de gehele schijf of van delen ervan kan onjuist verlopen als er voor een verkeerd systeem is gekozen. We adviseren u dan ook om het kleursysteem van uw apparaat in de PAL-modus in te stellen.

Pauze/afspelen



- 1 Druk op de  toets gedurende het afspelen om te stoppen
- 2 Druk nogmaals op de  toets om het afspelen te hervatten.

Opmerking: Indien u het scherm in de spaarmodus zet, schakelt het tv-scherm automatisch naar deze modus als het beeld van het tv-scherm 2 minuten onveranderd blijft (zoals bij stop, pauze, menuselectie etc.)

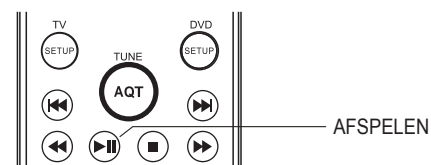
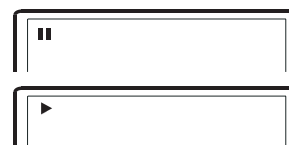
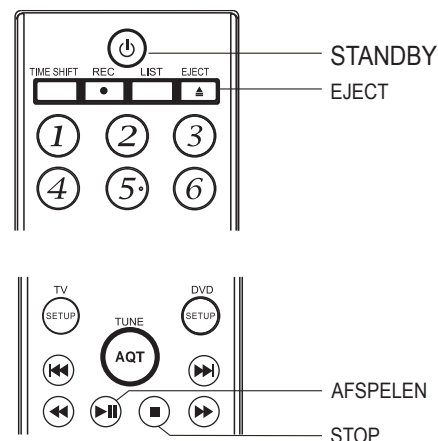

Afspeelmodus

Schijf Afspelen

- 1 Druk op de **▶** toets gedurende het afspelen om te stoppen.
- 2 Druk op de **◀ / ▶** toets om beeld voor beeld af te spelen.
- 3 Druk nogmaals op de **▶** toets om het afspelen te hervatten.

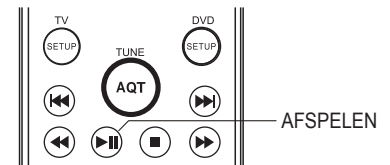

Opmerking: De beeld voor beeld-afspeelfunctie is alleen mogelijk bij het afspelen van DVD's.

Informatie



Druk op de **INFO** – toets.

De schijfinformatie zal op het TV-scherm te zien zijn.

Tijd _:__: _ Tijd_Hoofdstuk

DVD-schijf:

Tijd _:__: _ Track_van_

CD-, SVCD- of VCD-schijf:

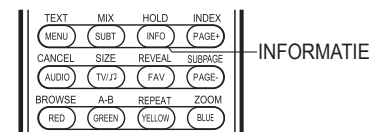

Volume Aanpassen



- 1 Om het volume aan te passen drukt u op de volumetoets op de TV of de versterker.
- 2 Druk op de volumetoets van de afstandsbediening of het apparaat.
 - Druk op **+** om het volume te verhogen.
 - Druk op **-** om het volume te verlagen.
 - Maximum volume is 100.

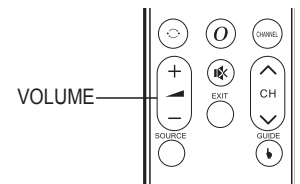

Dempen



- 1 Dempen inschakelen: Druk op de **🔇** toets gedurende het afspelen.
- 2 Dempen uitschakelen: Druk nogmaals op **🔇** toets.

Opmerking: Druk op de **🔇** toets als er geen geluid is.

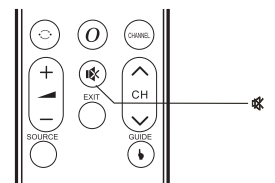

DVD-Afspeelmenu



Sommige DVD's hebben hun eigen menu.

- 1 Druk op de **Menu** toets om het menu op het tv-scherm weer te geven. Volg de aanwijzingen op het scherm om de verschillende opties te selecteren d.m.v. de cijfertoetsen.

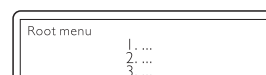

- 2 Selecteer m.b.v. de richtingstoetsen de gewenste track en druk daarna op de **▶** of **OK** toets.

Opmerking: Druk op de **Menu** toets om terug te gaan naar het hoofdmenu.
Verschillende schijven hebben verschillend menu's.

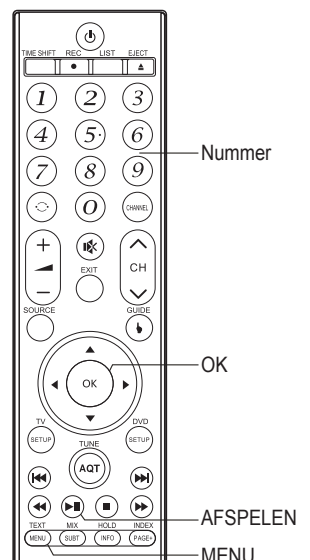

Afspeelmodus

PBC-Functie



Gebruik de PBC-functie om SVCD- en VCD2.0-schijven (met PBC-functie) af te spelen.

- 1 TV-scherm hoofdmenu:
Druk op de numerieke toets om te selecteren.
Bijv. selecteer nr. 1 in het hoofdmenu. Op het tv-scherm verschijnt het volgende:
- 2 U zult een submenu zien nadat u op het hoofdmenu nr. 1 heeft geselecteerd.
- 3 Druk op **▶▶** of **◀◀** toets om naar de gewenste pagina te gaan.
- 4 Druk op de numerieke toets om een keuze in het submenu te maken.
Bijv. druk op 5 om vanaf track nr. 5 af te spelen.
- 5 Druk op de **MENU** toets om terug te gaan naar het submenu.
Druk nogmaals op de MENU-toets om terug naar het hoofdmenu te gaan.
- 6 Druk nogmaals op de **MENU** toets om de PBC-functie uit te zetten en normale weergave te starten.

Het Selecteren van een Hoofdstuk of Track d.m.v. de Cijfertoetsen



- 1 Laad de schijf. Druk, na het lezen van de schijf, op de cijfertoetsen om een hoofdstuk of track te selecteren en af te spelen. U kunt daarbij hoofdstukken of tracks overslaan door op de **Linker** of **Rechters** toets te drukken.
- 2 Als het hoofdstuk/de track <10 drukt u hiervoor op de 1-9-toetsen.
Bijv. selecteer track 7: $0 + 7$
0 7
- 3 Als het hoofdstuk/de track >10 drukt u hiervoor op de 1-9-toetsen.
Bijv. selecteer track 16: $1 + 6$
1 6

Opmerking: Indien u een VCD- of VCD2.0-schijf afspeelt is deze functie beschikbaar als de PBC-modus uitstaat.

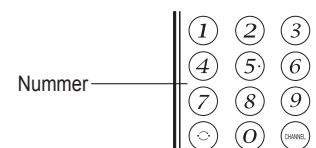
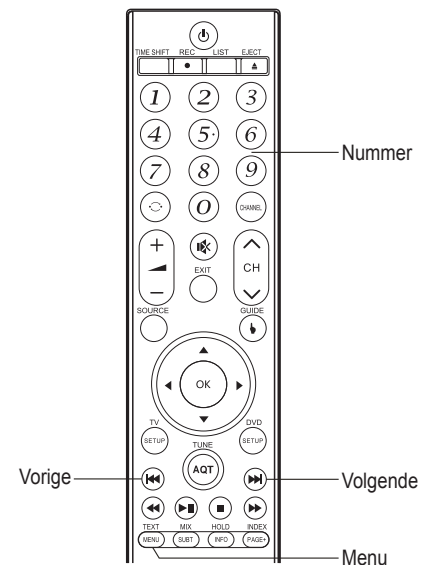
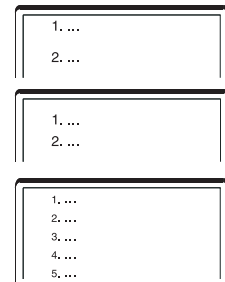

Afspeelmodus

Selectie Taal/Audiokanaal selecteren



Druk op de **AUDIO** knop.

U kunt de gewenste taal instellen als u een DVD of SVCD-schijf afspeelt, die verschillende talen ondersteunt.



Sommige VCD- en SVCD-schijven hebben een apart audiokanaal voor iedere gesynchroniseerde taal. U kunt het audiokanaal van de gewenste taal in mono of stereo selecteren.

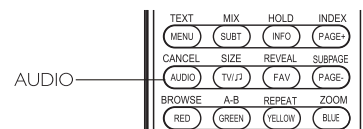
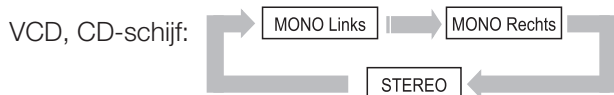

Opmerking: De taalselectie is afhankelijk van het aanbod op de schijf.

Wanneer u tijdens het afspelen van een track op de taalwisselingstoets drukt, kan het zijn dat de desbetreffende track opnieuw begint.

Direct Afspelen



Direct afspelen is een functie, die heel handig kan zijn tijdens het afspelen van DVD's. Met deze functie kunt u de DVD namelijk direct afspelen en de juridische waarschuwing, advertenties, hoofdstukselectie en andere zaken overslaan.

Wanneer de schijf wordt gelezen en de juridische waarschuwing, hoofdstukselectie en andere zaken verschijnen, kunt u de film direct afspelen door op de **Direct afspelen** toets te drukken.

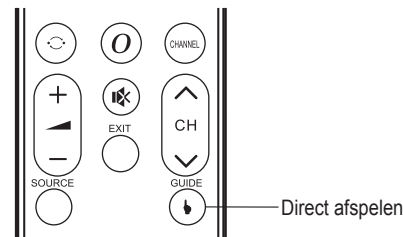

Opmerking: Indien u een VCD-schijf met PBC-functie afspeelt, kan deze functie de PBC inactiveren, waarna de VCD-tracks/hoofdstukken achtereenvolgend worden afgespeeld.

ZOOM-Functie



1 Wanneer u een schijf afspeelt zal de **ZOOM** toets de 'zoom in/uit'-functie activeren.

2 Druk herhaaldelijk op de **ZOOM** oets en de vergrotingen/verkleiningen zullen worden weergegeven. De vergrotings- en verkleiningsmogelijkheden zijn: 2x, 3x, 4x, 1/2, 1/3, 1/4.

3 Wanneer u op 1/4 heeft ingesteld drukt u op de **ZOOM** toets om de zoomfunctie te beëindigen. De afbeelding krijgt daarna weer de normale afmeting.

4 Als het beeldscherm is vergroot kunt u met de cursor-toetsen het frame bewegen.

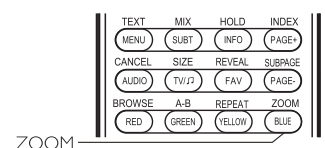

Afspeelmodus

Versneld Afspelen



U kunt door – of terugspoelen om naar een bepaalde afspeelpositie te gaan.

- 1 Druk op de ► toets om door te spoelen. Iedere keer dat u op de ► toets drukt verandert u de doorspoelsnelheid van de DVD-, SVCD- of VCD- of DVD-schijf als volgt:
- 2 Druk op de ◀ toets om terug te spoelen. Iedere keer dat u op de ◀ toets drukt verandert u de terugspoelsnelheid van de DVD, SVCD of VCD of DVD schijf als volgt:

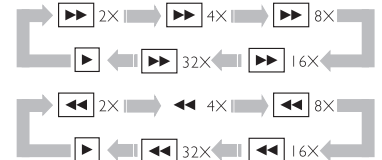

Herhalen



U kunt een hoofdstuk, titel of een track herhalen. Iedere keer dat u op de Repeat-knop drukt zult u de volgende informatie op het tv-scherm zien.

DVD-schijf:



SVCD, VCD or CD-schijf:



U kunt deze functie alleen op de SVCD- en VCD2-schijf gebruiken als de PBC is gedeactiveerd. Voor de VCD1.1- en CD-schijf is deze functie beschikbaar in beide modi.

WMA:

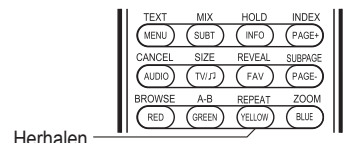
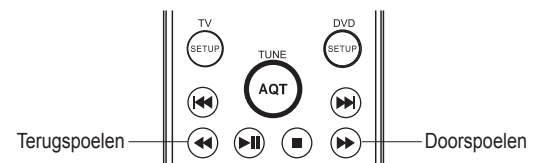

Herhaling van een Geselecteerd Deel



U kunt de herhaling van een fragment tussen twee punten, A en B instellen:

- 1 Druk, gedurende het normaal afspelen, op de A-B-toets op de afstandsbediening bij het gewenste beginpunt (Punt A). De volgende informatie zal dan op het tv-scherm te zien zijn:
- 2 Wanneer tijdens het afspelen het gewenste eindpunt (Punt B) wordt bereikt, drukt u nogmaals op de A-B-toets. De volgende informatie zal dan op het tv-scherm te zien zijn:
- 3 Druk nogmaals op de **A-B** toets om weer normaal af te spelen.

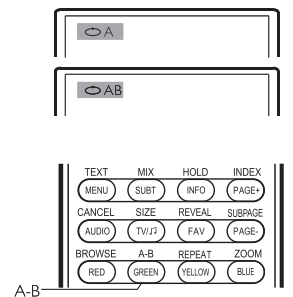

Opmerking: Sommige schijven ondersteunen deze functie niet. In de PBC-modus zal dit deel binnen één track liggen.

Ondertiteling Selecteren



Druk op de **SUBT** toets. U kunt een keuze maken uit een taal of ondertiteling als uw DVD-schijf ondertiteling in verschillende talen ondersteunt. Iedere keer dat u op de **SUBT** toets drukt zult u de taal van de ondertiteling wijzigen zoals als volgt is weergegeven. U kunt kiezen uit 32 verschillende talen op uw DVD-schijf maar het daadwerkelijke aantal hangt af van uw DVD-opname.

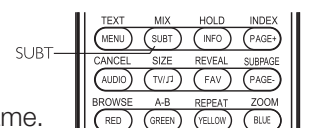

JPEG-bestand Afspelen

JPEG (Joint Photographic Experts Group) is het meest gebruikte formaat voor beeldcompressie en opslag. Door een zeer efficiënt compressiealgoritme kan JPEG een originele afbeelding 15 tot 20 maal verkleinen met behoud van een uitstekende beeldkwaliteit.

JPEG-bestanden hebben niet veel opslagruimte nodig, bieden vele handige toepassingsmogelijkheden en worden door de meeste beeldbewerkingsprogramma's ondersteund. Ze zijn dus uitermate geschikt voor het bewaren van foto's.

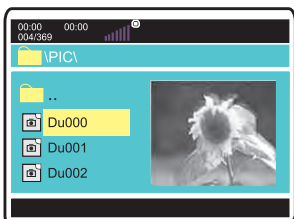

Afspelen van een JPEG-Bestand

Na het plaatsen van een schijf met JPEG-gegevens zal de schijfinformatie worden gelezen en het menu verschijnen zoals in de volgende afbeelding.

Na het selecteren van een JPEG-bestand zal de afbeelding te zien zijn in het voorbeeldvenster. Nadat u de file heeft bevestigd met **OK** zal de afbeelding op het gehele scherm te zien zijn.

Andere basisbesturingsmogelijkheden

- 1 Druk op de [**◀**] [**▶**] toets om naar de volgende of laatste pagina te gaan.

Andere functies van een JPEG-bestand

- 1 Tijdens het afspelen van een JPEG-bestand drukt u op de ZOOM-toets om in of uit te kunnen zoomen. Druk daarna nogmaals op deze toets om de functie te beëindigen.
- 2 Indien u zich in de ZOOM-modus bevindt drukt u op de [**▶**] toets om de afbeelding te vergroten (2x de oorspronkelijke afmeting). Druk op de [**◀**] toets om de afbeelding te verkleinen (1/2 de oorspronkelijke afmeting).

Functie-Instellingen DVD

U kunt het TV-scherm, de screensaver, down-mix en OSD-taal selecteren.

TV-scherm

Om het beeldformaat in te stellen.

- Mogelijke instellingen: 4:3/PS, 4:3/LB, 16:9.
Standaard: 4:3/PS

Screensaver

Activeren of deactiveren.

- Mogelijke instellingen: uit, aan.
Standaard: aan.

Down-mix

Selecteer dit als de multi-kanalenaudio dient te worden omgezet in 2-kanalenaudio.

- Mogelijke instellingen: stereo, LT/RT.
Standaard: STR.

Taal

Om de taal te selecteren.

- Standaard: Engels.

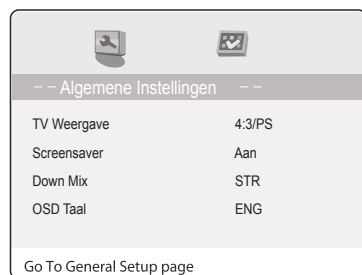

TV-type

Om het videosysteem van deze tv in te stellen.

- Mogelijke instellingen: auto, PAL, NTSC.
Standaard: PAL.

PBC

Om de PBC-modus in het stellen.

- Indien u een SVCD- of VCD2.0-schijf plaatst en de PBC-modus staat op 'Aan', dan wordt de PBC-weergavemodus gestart. Als de PBC is gedeactiveerd dan worden de tracks van de CD volgens de normale volgorde afgespeeld.
- Mogelijke instellingen: aan, uit.
Standaard: aan.

Audio

Om de gewenste audiotaal in te stellen.

Ondertiteling

Om de gewenste taal voor de ondertiteling in te stellen als de ondertiteling op de schijf beschikbaar is.

- Standaardinstelling taal in menu: Engels.
- Standaard ondertiteling: Engels.

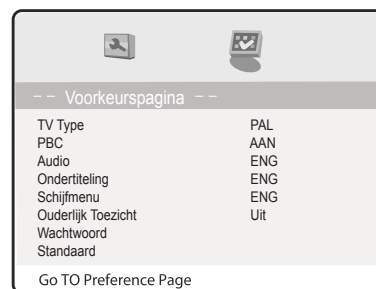

Func tiemenu DVD

Opmerking: • Audio, ondertiteling en menutaal zijn alleen te selecteren op DVD's.

- Als de schijf niet is opgenomen met de taal die heeft gekozen, dan zal deze in de standaard opnametaal worden weergegeven.
- Selecteren van andere talen: druk op de ▼▲ toets om de cursor naar OTHER te bewegen. Druk daarna op de **OK** toets en voer de nummercode van de gewenste taal in. Daarna drukt u nogmaals op de **OK** toets.

Ouderlijk toezicht: Hiermee kunt u het ouderlijk toezicht instellen om te voorkomen dat kinderen naar niet gewenste programma's kijken (alleen als de schijf deze optie ondersteunt).

- Mogelijke instellingen: KID SAFE, G, PG, PG 13, PGR, R, NC17, Adult, Uit.
Standaard: uit.

Opmerking: • Indien u het ouderlijk toezicht instelt heeft u een wachtwoord nodig. Raadpleeg hiervoor de onderstaande informatie.

Wachtwoord: Hiermee kunt u een viercijferig wachtwoord invoeren om het ouderlijk toezicht te wijzigen.

- Standaard: 7890.

Standaard: Hiermee kunt u alle instellingen naar de fabrieksinstellingen terugzetten behalve het ouderlijk toezicht en het wachtwoord in het instellingenmenu.

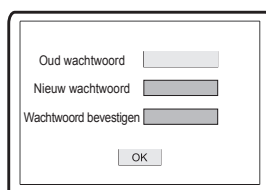

The screenshot shows a rectangular dialog box with a thin black border. Inside, there are three rows of text, each followed by a small rectangular input field. The first row is labeled 'Oud wachtwoord', the second 'Nieuw wachtwoord', and the third 'Wachtwoord bevestigen'. Below these three rows, centered horizontally, is a small rectangular button with the text 'OK' inside it.

USB

Gebruik van een USB-Opslagmedium

USB staat voor Universal Serial Bus. De meeste USB-opslagmedia op de markt zijn USB2.0. Hier volgen enige veel voorkomende types USB2.0-opslagmedia:

Monitors, communicatie-apparaten, Audio Human Interface Device (HID), media voor massa-opslag etc.

De meeste flash-geheugenkaarten, USB HDD etc. behoren tot de media voor massa-opslag. Deze media omvatten 2 transportmethodes:

- 1 USB 2.0 massa-opslag
CBI-Transport (Control/Bulk/Interrupt)
- 2 USB 2.0 massa-opslag Bulk-Only Transport
Deze TV ondersteunt USB 2.0 massa-opslag Bulk-Only Transport. Bij gebruik van de USB 1.1 massa-opslag Bulk-Only Transport ondersteunt het bestandstelsel alleen Windows FAT en niet FAT32 of NTFS.
- 3 Voor het gebruik van de USB-functie dient u op uw TV de USB-bron te selecteren.
- 4 In het USB-hoofdmenu kiest u het mediatype en drukt u daarna op **OK** om die te bevestigen.

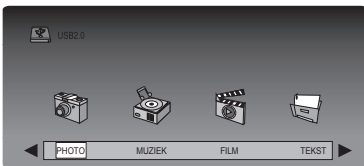

- 5 Als de schijf uit meerdere partities bestaat selecteert u DISC.

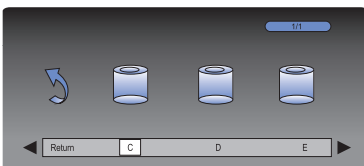

- 6 In de bestandenlijst kunt u ieder bestand bekijken of afspelen.



- 7 In de foto-, muziek-, film- en teletekst-modus kunt u gebruik maken van de **◀▶** toetsen en de **OK** toets.

- Opmerking:**
- Deze DVD-speler kan MPEG2- en JPEG-bestanden afspelen.
 - Tijdens het lezen van MPEG-bestanden op een USB-stick kunnen er pauzes ontstaan.
 - Indien in de video-afspeelmodus de gewenste afbeelding te klein is, drukt u op de afspelenknop om het gehele scherm op te vullen.
 - Indien er geen bestanden op de USB-stick staan dan verschijnt de melding dat het opslagmedium leeg is. Als er een probleem is met de USB-stick dan wordt er een foutmelding gegeven. Controleer deze dan of plaats hem opnieuw.
 - Indien er een USB-opslagmedium wordt geplaatst, die niet door de TV wordt ondersteund, dan kan deze vast blijven zitten. In dit geval adviseren wij u om de stroomtoevoer te onderbreken, de USB-stick te verwijderen en de TV daarna weer aan te zetten.
 - Deze tv ondersteunt geen USB On The Go-technologie(OTG). Daarom kan de gegevensuitwisseling met dergelijke USB-sticks niet goed verlopen. Controleer uw USB-stick s.v.p. vooraf hierop.
 - Verwijder de USB-stick niet terwijl deze wordt gelezen of afgespeeld.
 - Het symbool hieronder geeft een ongeldige bewerking aan.

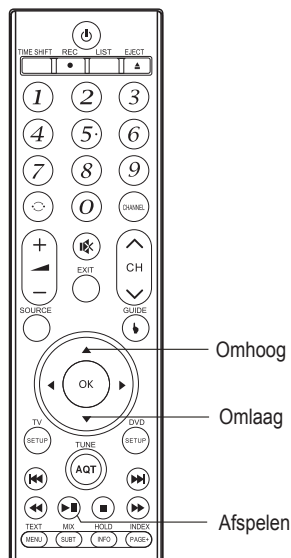

Druk nogmaals op de juiste toets.



Probleemoplossing

Raadpleeg s.v.p. de onderstaande aanwijzingen als er problemen ontstaan

Probleemoplossing	
Geen beeld, geen geluid	Controleer of de stekker van de stroomkabel goed in het stopcontact zit. Controleer of de TV op een geschikte voedingsbron is aangesloten. Controleer of het voedingsnet is ingeschakeld.
Geen beeld	Controleer of de TV aanstaat. Controleer of alle kabels veilig en goed zijn aangesloten. Zorg ervoor dat de antenne en/of andere externe bronnen zijn aangesloten. Druk op de Bron toets om de bronkeuze te wijzigen.
Geen geluid	Druk op de Demp toets en controleer of de dempen-modus is ingesteld. Schakel over naar een ander kanaal en kijk of hetzelfde probleem ontstaat. Druk op de V+ -toets om te zien of het op deze manier kan worden opgelost.
Te weinig geluid	Controleer of het juiste geluidssysteem is geselecteerd (raadpleeg pagina 16)
Geen beeld op sommige kanalen	Controleer of het juiste kanaal is geselecteerd. Pas de positie van de antenne aan.
Geen kleur op sommige kanalen (zwart en wit)	Controleer of hetzelfde probleem op andere kanalen ontstaat. Zorg ervoor dat de juiste beeldinstellingen zijn geselecteerd (raadpleeg pagina 15)
Beeldstoringen op sommige of alle kanalen	Controleer of de antenne op de juiste manier is aangesloten. Controleer of de antenne nog in goede conditie is.
TV/menu reageert niet	Onderbreek de stroomtoevoer naar de TV en wacht 10 seconden. Zet de TV weer aan.
De afstandsbediening functioneert niet	Afstandsbediening beter op de TV richten. Sensor op de afstandsbediening functioneert niet. Batterijen zijn verkeerd geplaatst. Batterijen zijn op.

Als geen enkele van de bovenstaande adviezen het probleem oplost dan kunt u nog proberen om de TV uit en aan te zetten. Misschien dat een onderbreking van de stroomtoevoer het probleem vanzelf oplost. Probeer de tv nooit zelf te repareren.

Opmerking: De tv dient alleen door een gekwalificeerde reparateur te worden gerepareerd. Verwijder nooit de achterkant van de tv omdat de binnenkant van de tv een levensgevaarlijke spanning heeft, die ook brand kan veroorzaken.

Verzorging en Onderhoud

Verwijdering

Het symbool  op het product of de verpakking betekent dat dit product niet bij het normale huisvuil verwijderd mag worden. In plaats daarvan dient deze TV te worden overgedragen aan een verzamelpunt voor de verwijdering of recycling van elektrische apparaten conform de regionale regelgeving. Door ervoor te zorgen dat dit product op de juiste manier wordt verwijderd, helpt u mee om potentiële negatieve gevolgen voor het milieu en de gezondheid van de mens te voorkomen. Voor verdere informatie omtrent de verwijdering of recycling van dit product adviseren wij u om contact op te nemen met de desbetreffende afdeling van uw gemeentebestuur of de afvalverwerkingsbedrijven, die hier zorg voor dragen.

Garantie

Uw AVTEX-televisie heeft een 3-jarige fabrieksgarantie. Dit betekent dat als er in deze periode een fout in het apparaat optreedt, de noodzakelijke reparatie gratis door ons wordt geregeld. Uw originele aankoopfactuur fungeert hierbij als garantiebewijs. Zorg er dus voor dat u deze gedurende de garantieperiode goed bewaart.

LET OP: de garantie geldt niet voor schade door onjuiste behandeling of accidentele schade.

Uw wettelijke rechten worden hierbij niet aangetast.

Fabrikant

Avtex Ltd
Calon Point
No.1 Fountain Lane
St. Mellons Business Park
Cardiff CF3 0FE
Verenigd Koninkrijk

Specificaties L199DRS-PRO

De specificaties van de door u gekochte tv kunnen afwijken van de informatie in deze tabel in verband met technische innovaties.

Beeldscherm	Type:	LED
	Grootte:	19,53"
	Beeldschermgrootte (mm):	434,8838 x 238,68 (H x V)
	Pixel pitch (mm):	0,2265 x 0,221 (H x V)
	Responstijd (ms):	20ms
	Helderheid (cd/m ²):	250
	Contrastverhouding:	3000:1
	Kijkhoek (H):	176
	Kijkhoek (V):	176
Levensverwachting (uren):	50000	
Frequentie	Verticaal:	Beeldfreq. 50 ~75Hz
	Horizontaal:	30 ~ 75 Hz
	Kleurenweergave:	16.7 miljoen kleuren
Beeldmodus	Optimale instelling:	1920 x 1080; 75Hz
Ingangen	Mini AV:	1
	HDMI:	2
	USB:	2
Uitgangen	Audio:	
	Koptelefoon:	1
	Coaxiale:	1
Kleuroverdracht	Video-ingangen:	PAL, SECAM, NTSC 3.58, NTSC 4.43, PAL 60
DVD	Schijftype:	CD-R/RW, DVD-R/RW, DVD+R/RW
	Formaten:	DVD-Video, SVCD, VCD, CD-DA HDCCD, WMA, Kodak Picture CD, JPEG
Stroomadapter	Ingang:	100-240V ~ 50/60 Hz
	Uitgang:	12V, 3,3A
Vermogen	Normaal:	39W (MAX.)
	Standby:	< 0,5 W
Omgevingseigenschappen	Bedrijfstemperatuur:	+5°C ... +35°C
	Bedrijfsvochtigheid:	10 ~ 80%
	Opslagtemperatuur:	-20°C ... +45°C
	Opslagvochtigheid:	5% ~ 95%
DTV	Ingang:	IEC-type, IEC169.2, vrouwelijk
	Frequentiebereik (VHF / UHF):	474 ~ 858 Mhz
	Kanaalbereik (VHF / UHF):	8 Mhz
SAT TV	Ingangsinterface:	F-type
	Frequentiebereik:	950-2150 MHz
	Ingangsniveau:	-65-25dbm
	Ingangsimpedantie:	75
Afmeting (W x H x D)		448,9 x 278,2 x 46,2mm
Nettogewicht		2,7kg

Specificaties L219DRS-PRO

De specificaties van de door u gekochte tv kunnen afwijken van de informatie in deze tabel in verband met technische innovaties.

Beeldscherm	Type: Grootte: Beeldschermgrootte (mm): Pixel pitch (mm): Responstijd (ms): Helderheid (cd/m2): Contrastverhouding: Kijkhoek (H): Kijkhoek (V): Levensverwachting (uren):	LED 21,5" 476,064 x 267,786 (H x V) 0,24795 x 0,24795 (H x V) 25ms 250 3000:1 178 178 50000
Frequentie	Verticaal: Horizontaal: Kleurenweergave:	Beeldfreq. 50 ~75 Hz 30 ~ 75 Hz 16,7 miljoen kleuren
Beeldmodus	Optimale instelling:	1920 x 1080; 75 Hz
Ingangen	Mini Av: HDMI USB	1 2 2
Uitgangen	Audio: Koptelefoon: Coaxiale:	 1 1
Kleuroverdracht	Video-ingangen:	PAL, SECAM, NTSC 3.58, NTSC 4.43, PAL 60
DVD	Schijftype: Formaten:	CD-R/RW, DVD-R/RW, DVD+R/RW DVD-Video, SVCD, VCD, CD-DA HDCCD, WMA, Kodak Picture CD, JPEG
Stroomadapter	Ingang: Uitgang:	100-240V ~ 50/60 Hz 12V, 3,3A
Vermogen	Normaal: Standby:	40W (MAX.) < 0,5 W
Omgevingseigenschappen	Bedrijfstemperatuur: Bedrijfsvochtigheid: Opslagtemperatuur: Opslagvochtigheid:	+5°C ... +35°C 10 ~ 80% -20°C ... +45°C 5% ~ 95%
DTV	Ingang: Frequentiebereik (VHF / UHF) Kanaalbereik (VHF / UHF)	IEC-type, IEC169,2, vrouwelijk 474 ~ 858 MHz 8 MHz
SAT TV	Ingangsinterface: Frequentiebereik: Ingangsniveau: Ingangsimpedantie:	F-type 950-2150 MHz -65-25dbm 75
Afmeting (W x H x D)		491,9 x 308,2 x 46,2mm
Nettogewicht		3,1kg

Specificaties L249DRS-PRO

De specificaties van de door u gekochte tv kunnen afwijken van de informatie in deze tabel in verband met technische innovaties.

Beeldscherm	Type:	LED
	Grootte:	23,6"
	Beeldschermgrootte (mm):	521,28 x 293,22 (H x V)
	Pixel pitch (mm):	0,2715 x 0,2715 (H x V)
	Responstijd (ms):	15ms
	Helderheid (cd/m ²):	250
	Contrastverhouding:	1000:1
	Kijkhoek (H):	178
	Kijkhoek (V):	178
Levensverwachting (uren):	50000	
Frequentie	Verticaal:	Beeldfreq. 50 ~75 Hz
	Horizontaal:	30 ~ 75 Hz
	Kleurenweergave:	16,7 miljoen kleuren
Beeldmodus	Optimale instelling:	1920 x 1080; 75 Hz
Ingangen	Mini AV:	1
	HDMI:	2
	USB:	2
Uitgangen	Audio:	
	Koptelefoon	1
	Coaxiale	1
Kleuroverdracht	Video-ingangen:	PAL, SECAM, NTSC 3.58, NTSC 4.43, PAL 60
DVD	Schijftype:	CD-R/RW, DVD-R/RW, DVD+R/RW
	Formaten:	DVD-Video, SVCD, VCD, CD-DA HDCCD, WMA, Kodak Picture CD, JPEG
Stroomadapter	Ingang:	100-240V ~ 50/60 Hz
	Uitgang:	12V, 3,3A
Vermogen	Normaal:	40W (MAX.)
	Standby:	< 0,5 W
Omgevingseigenschappen	Bedrijfstemperatuur:	+5°C ... +35°C
	Bedrijfsvochtigheid:	10 ~ 80%
	Opslagtemperatuur:	-20°C ... +45°C
	Opslagvochtigheid:	5% ~ 95%
DTV	Ingang:	IEC-type, IEC169.2, vrouwelijk
	Frequentiebereik (VHF / UHF)	474 ~ 858 MHz
	Kanaalbereik (VHF / UHF)	8 MHz
SAT TV	Ingangsiinterface:	F-type
	Frequentiebereik:	950-2150 MHz
	Ingangsniveau:	-65-25dbm
	Ingangsimpedantie:	75
Afmeting (W x H x D)		533,7 x 333,7 x 47,4mm
Nettogewicht		3,5kg

Aantekeningen

A large area of the page containing horizontal blue lines for taking notes, starting below the title and extending to the top of the footer.

astex®



MODEL **L199DRS-PRO / L219DRS-PRO / L249DRS-PRO**